

TIJDSCHRIFT OVER VRIJE RADIO EN TELEVISIE

VERSCHEIJNT 10 X PER JAAR

LOSSE NUMMERS FL. 4,95/ BF. 100,-

12e JAARGANG NR. 11: NOVEMBER 1985

FRM

FREE RADIO
MAGAZINE & TV!

HET OMROEPMUSEUM

*EX-PIRATEN LEGAAL OP
AMSTERDAMSE KABEL:*

WAPS

REPORTAGES:

RADIO DIXICANA

RADIO NOVA (W.VL.)

RADIO RHEINLAND

TECHNIEK:

ABSORPTIE-

DIP-FREQ. METER

75-225 MHZ

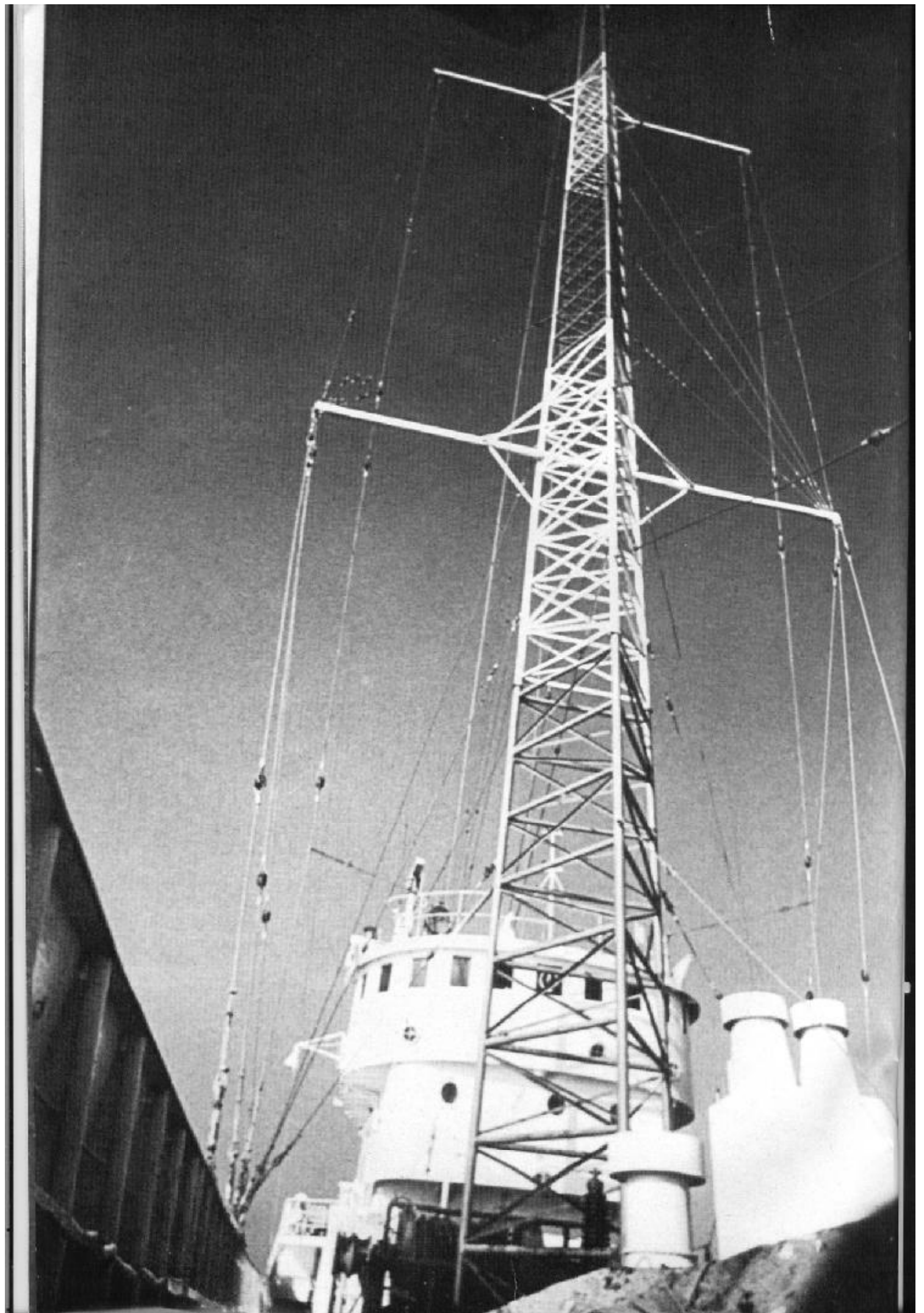

VERLENGING ABONNEMENT

ALS HET ABONNEMENT VERLOPEN IS, VINDT U BIJGAAND EEN ACCEPTGIROKAART. Verlangingen dienen vóór het einde van de maand op onze girorekening te zijn bijgeschreven om te voorkomen dat men een nummer moet missen.



FRM

PRIJS ABONNEMENT: (Verschijnt 10x per jaar)
Fl. 45,- per jaar.
Losse nummers Fl. 4,95 per stuk.
Vóórruit te voldoen op postgiro
35 38 279 t.n.v. José Herps /
Free Radio Magazine te Amsterdam

UITGEEFSTER / EINDREDAKTRICE:
José Herps

Uiterste **sluitingsdatum** inzendingen kopij:

11 NOVEMBER 1985

Verschijningsdatum nr. 12: **2 DECEMBER 1985**

De inhoud van het FRM komt voor een groot gedeelte tot stand door inzendingen van de lezers. Deze niet-redactionele artikelen behoeven niet met de mening van de uitgeefster overeen te stemmen. Het geheel of gedeeltelijk overnemen van de inhoud van het FRM is niet toegestaan zonder voorafgaande schriftelijke toestemming van de uitgeefster. Inzendingen/Advertenties zijn voor verantwoording van de inzender c.q. adverteerder.

SUBSCRIPTION PRICE ABROAD:
People living outside Holland and Belgium have to pay DG 60,- a year for 10 issues.
Single copies DG 10,-

Payments can be made
cash by registered mail.

Bankcheques can not be accepted.

Verspreider Nederland:
BETAPRESS BV - GILZE.

Verspreider België:
AMP - BRUSSEL.

Druk: NIMO DRUK MONNICKENDAM



Postbus 10252 - 1001 EG Amsterdam
TEL 020 - 327464

INHOUD:

Pag.:

4. HET NEDERLANDSE OMROEPMUSEUM
6. EX-PIRATEN LEGAAL OP AMSTERDAMSE KABEL: EEN BEZOEK AAN JONGEREN-STATION W.A.P.S.
9. NIEUWE NAAM EN NIEUWE STUDIO VOOR FERRY VAN BEEK
11. INTERVIEW MET RADIO DIXICANA UIT ARNHEM
14. REPORTAGE OVER RADIO RHEINLAND DOOR DE KANAALSTREEKKORRESPONDENT
18. VRIJE RADIO IN NEDERLAND
21. DX-RAPPORTEN
22. INTERVIEW MET BOB NOAKES (6)
BOEKBESPREKING 'ZEEZENDERS 85'
26. S.M.C. BERICHTEN
27. VAAR MEE MET S.M.C.
29. ON-& OFFSHORE DOOR JOHN WENDALE
32. BELGIE: RADIO NOVA (KUSTSTREEK)
34. VRIJE RADIO STATIONS IN ANTWERPEN
35. SYNDICATED RADIO
36. KORTE GOLF BERICHTEN
40. TECHNIEK: DIP-ABSORPTIE-FREQUENTIEMETER DOOR VEROBB

HET FRM IN 1986

Voor de verandering dit keer eens wat opwekkender berichten over het FRM dan de afgelopen maanden het geval is geweest. Het abonneebestand is niet verder teruggelopen, dankzij de nieuwe abonnees, die reageerden op de aktie van het september/oktobernummer. Er is zelfs sprake van een hele lichte stijging, vandaar dat de aktie met een maand verlengd is met dat verschil, dat men nu 11 nummers krijgt voor de prijs van 10, wat toch nog een aardige korting betekent. Ik hoop, dat er weer net zoveel -liefst nog meer- reacties komen, zodat mijn plan om het FRM nog tot en met december 1986 uit te brengen, verwezenlijkt kan worden. In tegenstelling tot geruchten, die de ronde doen, worden er door mij in ieder geval nog 11 FRM's uitgebracht en -zoals ik enkele maanden geleden al schreef- tegen het eind van 1986 zal dan bekeken worden of ik in 1987 ermee doorga of dat het blad eventueel door een andere uitgever wordt overgenomen.

Het tweede goede bericht komt van de drukker, die beloofd heeft het FRM in 1986 op beter papier te zullen drukken tegen een geringe meerprijs. Wel op voorwaarde, dat eerst de oude voorraad wordt opgedraaid, dus het decembernummer wordt nog op het huidige papier uitgebracht, maar vanaf januari krijgen we een 'mat MC-tje'. Hopelijk wordt dan de kwaliteit van de foto's weer wat beter. In afwachting daarvan laat ik de middenposter maar achterwege en moeten de zeezenderfans onder jullie het doen met de kleurenfoto op het omslag en een A4 zwart/wit foto op de binnenkant van het omslag. Dit keer de mast van de Ross van de hand van John Wendale.

Dan weer de aloude vraag: wat gaan we doen in 1986 met het FRM? De pollformulieren zijn binnen en na alles op een rijtje te hebben gezet, kom ik op -toch wel- verrassende resultaten. Na de terugloop van abonnees, waarvan een groot deel opgaf ermee op te houden vanwege de afnemende kwaliteit van de techniek rubriek, had ik verwacht dat de technuten niet meer zo sterk vertegenwoordigd zouden zijn. Maar het blijkt, dat ze nu nog steeds in de meerderheid zijn. Het is zelfs zo, dat slechts een kwart van de lezers, die aan de poll hebben meegedaan, geïnteresseerd is in zeezenders en dat had ik helemaal niet verwacht.

Verder maak ik uit de inzendingen op, dat de gemiddelde FRM-lezer niet alleen luisteraar is, maar dat de meeste inzenders zelf op de een of andere manier met radio bezig zijn.

Het lijkt me dus zinvol om de informatie in het FRM voortaan wat meer op de radiostations zelf af te stemmen en als je zo de artikelen van de laatste tijd bekijkt, is dat proces eigenlijk al een tijdje bezig. En deze artikelen worden ook gewaardeerd. Zo sloeg het interview met Ziaja & Dorst bij verschillende inzenders aan en vooral de juridische rubriek wordt met interesse gelezen. Helaas hebben we die al enige tijd moeten missen, maar de FRM-jurist is ziek geweest en moet nu een hoop verloren tijd inhalen. Bovendien zijn de naar hem doorgezonden vragen van dien aard, dat er nogal wat research aan te pas komt, vooral op belasting-technisch gebied. Nog even geduld dus, in de komende FRM's worden de vragen beantwoord.

Dan de techniek: ik zag het al helemaal niet meer zitten en wilde die hele rubriek eigenlijk laten vervallen, toen ik een inzending kreeg van Verobb, die de technische rubriek in het FRM nieuw leven wil inblazen. In dit nummer de eerste bijdrage van Verobb in deze nieuwe techniek serie en ik hoop, dat de schema's de gevraagde kwaliteit hebben. Ik heb een lijst gemaakt van alle suggesties, die op technisch gebied gedaan werden door de poll-inzenders en zal die naar Verobb sturen, zodat men daar kan bekijken aan welke wensen voldaan kan worden.

Als slechtst gewaardeerde rubrieken kwamen er zoals gewoonlijk weer de korte golf rubriek en de DX-rapporten van af, waarbij bij de DX-rapporten opviel, dat de belangstelling daarvoor meestal samenvalt met die voor de techniek. "Als er geen schema's instaan, dan kopen we het FRM maar voor de rapporten", was vaak de reactie. O.k. daar houd ik me dan voortaan aan: als er schema's instaan, dan geen of weinig rapporten.

De korte golf berichten hebben nog wel wat aanhang van de specifieke korte golf fans, maar ik heb Jos toch laten weten, dat het voortaan een stuk beknopter moet.

Dat was het geloof ik wel zo'n beetje, wat de plannen voor 1986 betreft. Aan de hand van dit nummer kunnen jullie ongeveer zien, hoe het FRM zich verder zal ontwikkelen en ik hoop, dat dit aanleiding geeft tot het nemen en verlengen van abonnementen en tot een hogere verkoop in de winkels. Wie het er niet mee eens is, krijgt nog de kans zelf invloed uit te oefenen: de inzendtermijn van de pollformulieren wordt verlengd tot 15 november. Dus als je nog niet hebt meegedaan, stuur in die handel.

Groetjes en tot volgende maand, JOSE.

FRM



AANBIEDING!

11 NUMMERS VOOR DE PRIJS VAN 10

Dat kan je niet laten lopen!!

Neem NU een abonnement!

DEZE AANBIEDING GELDT TOT 25 NOVEMBER!

Vul in die bon en stuur hem op. (Fl. 45,- voor 11 nummers)



**NOTEER MIJ
ALS
ABONNEE!**

Naam: _____

Adres: _____

Postcode: _____

Woonplaats: _____

**FREE RADIO
MAGAZINE**



Ik betaal: •Hierbij kontant fl. 45,- (aangetekend!)

- Met bijgevoegde girobetaalkaart
- Met bijgevoegde Eurocheque
(Denk aan het nummer op de achterkant!)
- Direkt op giro 3538279 vóór 25 november

Postbus 10252 - 1001 EG Amsterdam
TEL. 020 - 327464

(Doorhalen wat niet van toepassing is)

Bakermat van omroep en vrije radio/tv in:

Het Nederlands Omroepmuseum

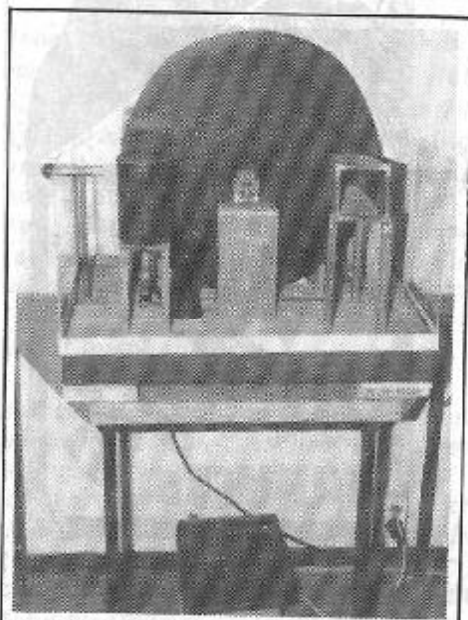

EEN VOORROLOGS TV TOESTEL

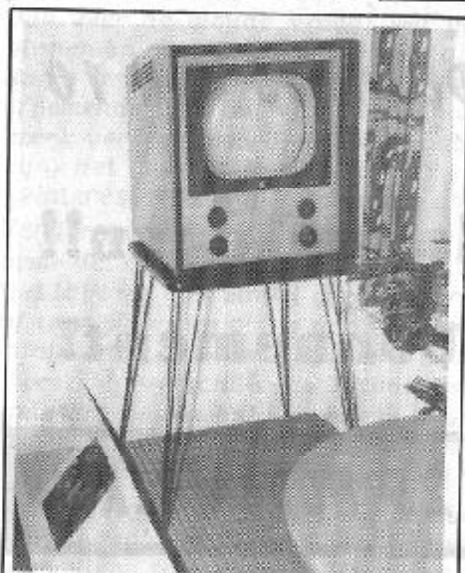

EEN VAN DE ALLEREERSTE TV TOESTELLEN

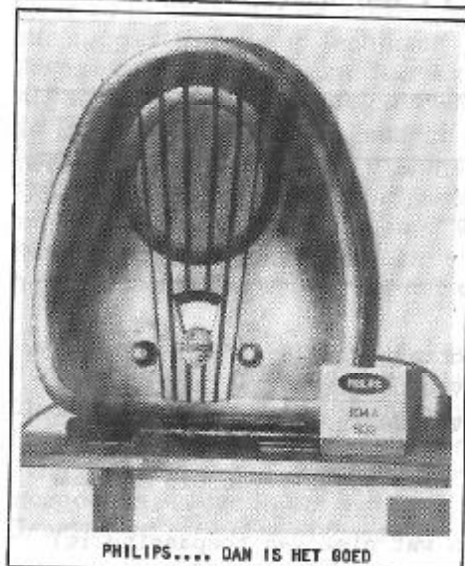

PHILIPS.... DAN IS HET GOED

In een lommerrijke laan in Hilversum -niet ver van het station verwijderd- is sinds enige maanden het omroepmuseum gevestigd.

In dit museum zijn onder meer te zien: oude radio's, oude tv toestellen, enige decors uit de beginjaren van de televisie, een camera van de N.T.S., diverse opname apparatuur en een schat van foto's van vroeger en nu. Aan de hand van foto's en bijbehorende teksten wordt u getoond, hoe de ontwikkeling van de radio in de wereld is verlopen, waarbij Nederland overigens een grote rol heeft gespeeld.

Even een paar jaartallen:

1886 Heinrich Herz ontwikkelt de eerste vonkzender, die electro magnetische golven weet op te wekken.

1895 Marconi weet de eerste boodschappen enige kilometers ver naar zijn broer over te zenden.

1900 Marconi is directeur van 'Marconi's Wireless Telegraph Company'.

1904 Radio Scheveningen wordt in bedrijf genomen.

1914 J. Corver ontwikkelt de eerste kristalontvanger.

1918 'Radio Nieuws': het eerste omroep tijdschrift onder leiding van J. Corver.

1919 Idzerda demonstreert in de jaarbeurs te Utrecht de eerste morsezender. Op 5 november 1919 is de eerste officiële omroepavond met grammofonmuziek, georganiseerd door Idzerda vanuit de Beukstraat 8-10 in Den Haag.

In de jaren twintig is er een zestal commerciële omroepzenders in Nederland.

1924 Oprichting H.D.O. (de latere AVRO) onder leiding van Willem Vogt.

Tussen 1924 en het begin van de jaren dertig ontstonden de andere (oude) omroepen.

In 1940 is de pret afgelopen door de komst van de Duitsers. De omroep komt voor propaganda doeleinden in Duitse handen.

1943: Inbeslagname van alle radio's op last van de bezetter.

Na de oorlog doet men nog pogingen om tot een Nationale Omroep te komen, maar dat mislukt.

In de laatste jaren voor de 2e Wereldoorlog wordt er al druk geëxperimenteerd met televisie. In 1951 start de Nederlandse TV met een toespraak van minister Cals, gevolgd door een toneelstukje. Begin 1960 wordt het reeds door gezapigheid ingedutte omroepbestel opgeschrikt door Radio Veronica, in 1964 door de komst van de REM.

WE PRODUCE SUCCESS!

- * Jingles & jinglepackages
- * Kreatieve reclamespots
- * Production Music
- * Sound Effect Libraries

Stort F 25,- op giro 4149494 t.n.v.
Top Format Productions BV te
Haarlem en u ontvangt onmiddellijk
onze superchroomdioxide
1986-democassette.



TOP FORMAT productions b.v.

De meest professionele succesformule voor radio in de Benelux.



Postbus 6040, 2001 HA Haarlem, Nederland. Tel. 023-320640/310522. Telex 41605 tkom/top

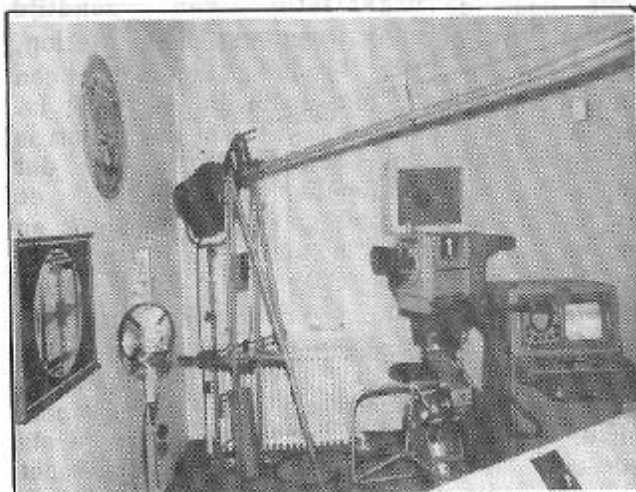

REGIEKAMER N.T.S.

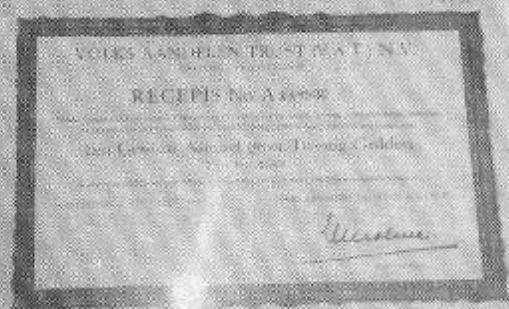

EEN REM-AANDEEL



Omroepmuseum,

Melkpad 34,

Hilversum.

Tekst en foto's: S.M.C.

FOTO OMSLAG: N.T.S. FILMCABINE.

Tekst:
José Herps
Foto's:
Alfred Debels



EX-PIRATEN LEGAAL OP AMSTERDAMSE KABEL!

— / —
**OOK MOGELIJKHEDEN VOOR
DE REST VAN NEDERLAND.....**

FRM BEZOCHT JONGERENRADIO W.A.P.S.

Op het stukje in het vorige FRM over de legale status van WAPS en Decibel zijn veel reacties binnengekomen, voornamelijk van stations die ook wel legaal willen worden, maar niet weten hoe ze dat moeten realiseren. Door gesprekken met medewerkers van WAPS, Decibel en Unique (ja, die ook al!) ben ik erachter gekomen, dat dit ook voor stations buiten Amsterdam mogelijk moet zijn, maar je zult er wel veel voor over moeten hebben.....

WAPS is dus het eerste illegale station, dat erin geslaagd is dagelijks uitzendingen op de Amsterdamse kabel te verzorgen en is daarom ook de eerste, die het FRM bezoekt. Na een telefonische afspraak met woordvoerder Jan Lichtenberg begaven wij ons naar de Weesperzijde, waar in gebouw 'De IJsbreker' de studio van WAPS is gevestigd. Beneden een bar/koffieshop, waar alles de sfeer van cultuur ademt, vooral de posters aan de muur. In de gang ook aanplakbiljetten van de Amsterdamse Concertzender, die -zo blijkt even later- eveneens in dit pand is

gevestigd en die een belangrijke rol heeft gespeeld in dit kabelgebeuren. Een steile trap leidt naar boven.... erlangs lopen dikke kabels: de lijnverbinding, die door de PTT wordt aangelegd en die door de stations zelf betaald moet worden. Bovengekomen een lichte teleurstelling: de studio van WAPS is piepklein, de 3 mensen die met het programma bezig zijn hebben het moeilijk, vooral als de vakatures aan de beurt zijn, want dat moet Edith de Doosch haar mikrofoon delen met haar mannelijke collega, die op zijn knieën naast haar zit. Er is nog wel een ruimte aan de andere kant van de ruit, maar die wordt deze middag niet gebruikt. De sfeer is echter opperbest en het enthousiasme straalt eraf. Wij blijven met Jan in het gangetje staan en hij vertelt ons, dat het idee van de aanvraag van een der WAPS medewerkers kwam, die de gang van zaken met de Concertzender had gevolgd. Deze klassieke zender kreeg ineens zendtijd via de kabel en na een hoop gevraagd en gezocht kwam men er bij WAPS achter, dat deze mogelijkheid ook voor andere gegadigden openstond.

LOKAAL:

Wat algemener gesteld komt het hierop neer: elke organisatie kan zendtijd aanvragen als lokaal station, mits er in de gemeente een regionaal station aanwezig is. In het geval van Amsterdam is dat Radio STAD. Bij dat regionale station moet de aanvraag ingediend worden en zij moeten die aanvraag doorgeven aan het ministerie van WVC. Als er een vergunning wordt verstrekt, wordt er een kontrakt opgemaakt met het regionale station. Eisen, waaraan je als aanvrager in ieder geval moet voldoen zijn: geen illegale uitzendingen (meer), je moet een rechtspersoon zijn (stichting of vereniging) en je mag geen reclame uitzenden, in tegenstelling tot wat het NOS-journaal vermeldde. Voordeel van een vergunning via een regionaal station is, dat je niet 'representatief' hoeft te zijn, omdat het regionale station dat al is. Je mag dus zoveel muziek uitzenden als je wilt en bent niet gedwongen een bepaalde hoeveelheid informatie in je programma te stoppen.



Alles uit voorraad leverbaar!

fa. simrek

jingle machines

Herenstraat 1^a - 3911 JA Rhenen
Telefoon 08376-6376

Voor de complete inrichting van uw radio-studio

FTM Jinglemachines vanaf f 836,-
FTM Compr./Lim. vanaf f 209,25
Studiomonitor (met ingeb. verst.) f 378,-
Shure mikrofoons vanaf f 82,35
LAD snelstartdraaitafel vanaf f 481,-
SIMREK GAJ 835
dubbele snelstartdraaitafel
dus twee draaitafels in één,
ons topmodel uit de serie f 836,-

Plastic singlehoesjes f 0,26/stuk
Kwikdisk het revolutionaire snelstart
systeem voor iedere draaitafel f 104,50
Cartridges f 15,10
Rondstraalantenne type Ross Revenge
3 tot 12dB gain vanaf f 166,-
SIMREK DM 1506/1508 mengtafel
respectievelijk f 1049,- en f 1659,-
LEM 24 in 8 in 2 plus 16
Studiomengtafel f 12.184,-

Simrek nu ook REVOX en TECHNICS dealer.

Bestel-, Kantoor- en Afhaaladres: Herenstraat 1a, 3911 JA Rhenen, tel.
08376 - 6376 (maandag t/m zaterdag). Postorderservice door geheel Neder-
land binnen 24 uur. Alle prijzen zijn excl. BTW - Prijswijziging voorbehouden

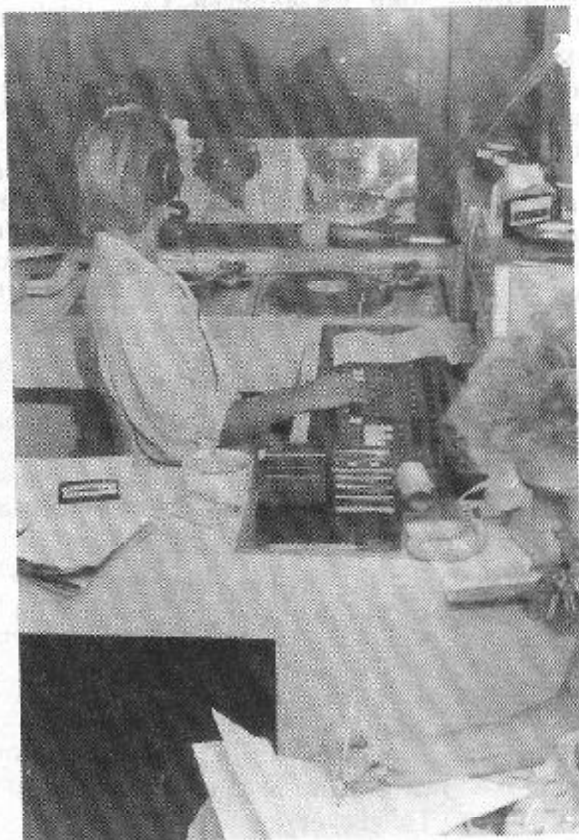

WAPS VROUWELIJKE DEEJAY EDITH DE DOOSCH IN AKTIE; HAAR COLLEGA BEREIDT DE VAKATUREBANK VOOR.....

W.A.P.S. POSTBUS 9411, 1006 AK AMSTERDAM. TEL.: 020-659363

REGIONAAL:

Als er echter geen regionaal station aanwezig is voor de gemeente, waar je wilt gaan uitzenden, dan moet je zelf een machtiging aanvragen als regionaal station en ben je dus wel aan die representativiteitseis gebonden. Hiervoor kan men misschien het beste contact opnemen met de O.L.O.N. (Organisatie van Lokale Omroepen in Nederland). Onder verwijzing naar de brief van de O.L.O.N., die afgedrukt werd in FRM 6-'83 nogmaals: organisaties, die zich bezighouden met illegale zend activiteiten, kunnen geen lid worden van de O.L.O.N.!

Terug naar WAPS, dat op 13 mei jl. om 07.00 uur voor het eerst legaal te horen was en geopend werd door minister Brinkman. De vergunning werd aan WAPS verstrekt in het kader van het jongerenjaar 1985 en daarom heeft dit station het een stuk makkelijker dan de anderen, die nu bezig zijn, aangezien WAPS een subsidie ontving en daar komen de huidige aanvragers (nog) niet voor in aanmerking.

Om de kosten te dekken geeft WAPS elke maand het 'WAPS Magazine' uit, een blad op A5 formaat in full-colour, dat voor fl. 1,95 in Amsterdam te koop is. Hierin lokale jongereninformatie, de programmering van het station etc. Volgens Jan begint dit blad na 3 afleveringen nu redelijk te draaien.

Intussen wordt in de studio weer een mededeling van het Arbeidsburo doorgegeven. Dit keer gaat het om loodgieters, die gevraagd worden en de telefoon gaat meteen. Op mijn vraag hoeveel telefonische reacties er per uitzending binnenkomen, krijg ik het antwoord: "Zo'n stuk of 30, 40. Het is wel te merken dat we nu op de kabel uitzenden. Vroeger ging de telefoon achter elkaar door. Ik denk, dat we minstens de helft van onze luisteraars verloren

hebben. De meeste jongeren luisteren tenslotte toch op een portable radio en als je in de auto zit, kun je ook niet naar de kabel luisteren." Jan vindt daarom de illegale vrije radio in Amsterdam nog steeds uiterst belangrijk en hij hoopt, dat er eens een kanaal in de vrije ether beschikbaar komt voor de stations, die nu via de kabel moeten uitzenden. "Dit is pas het begin. Er moet nog heel wat gebeuren, eer we echt tevreden zijn."

De uitzendingen van WAPS zijn dagelijks te horen op 104.5 MHz in stereo van 16.00 tot 19.00 uur. DJ's zijn: Ab de Lange (ex Decibel), Peter van Dijk en Barry Pitch (ex Klasse Radio-Amstelveen), Frederik Fluweel (ex Klasse en W.M.R.-Aalsmeer), Edith de Doosch, Peter Duykersloot, Don the Dark Diva, Paul van Dam (or.WAPS - Peter ook nog KRO en Paul ook Decibel). De muziekkeus is -uiteraard- gericht op de jongeren en bestaat voornamelijk uit disco, maar dan wel in de ruime zin. Niet alleen maar hip-hop, ook de 'klassieke' soul, funk, importplaten enz. Verder valt WAPS op door de uiterst professioneel klinkende jingles, die door 2 van de medewerkers in deze studio geproduceerd worden. Korte spots met veel 'knaleffekten', geïnspireerd door een van de New Yorkse FM-stations.

Na WAPS nu dus ook de Omroepvereniging Decibel op de kabel. Aan dit station zullen we volgende maand meer aandacht besteden, want we zijn aanwezig bij de proefuitzending, die van 1 t/m 4 november plaatsvindt op 102.4 Mhz van 14.00 tot 19.00 uur, 20 uur in totaal. Deze uitzendingen vinden plaats vanuit de eigen studio van Decibel aan de Da Costakade, die hiervoor geheel verbouwd is en uitgerust met een lijnverbinding, die zelf betaald moest worden. Een van de plannen van Decibel is o.a. om studiofaciliteiten aan anderen ter beschikking te stellen, aangezien alleen gebouw 'De IJsbreker' over studiofaciliteiten beschikt.

Ook zijn er plannen om op kanaal 29 TV-uitzendingen te gaan brengen in samenwerking met King TV, liefst tijdens de week van de proefuitzendingen en anders later.

Momenteel zijn er door de KTA al 2 kanalen vrijgemaakt voor de nieuwe stations (104.5-WAPS, 102.4-Decibel) en waarschijnlijk komt er nog een derde kanaal bij, want er zijn veel gegadigden. Radio GOT heeft ook al een aanvraag lopen en verder zijn er natuurlijk nog organisaties van minderheden, homofielen etc. die in aanmerking willen komen.

Maar ook Radio Unique laat van zich horen: als Stichting Unique FM heeft men bij STAD Amsterdam een aanvraag ingediend om 's avonds en 's nachts easy listening te kunnen uitzenden in een nieuwe vorm: voornamelijk muziek, op alle leeftijden gericht met korte informatie over service verlenende instellingen in de agglomeratie Amsterdam. Om de uitzendingen te financieren werft de Stichting Unique FM donateurs en tevens biedt men een band of cassette aan met 60 minuten lang Radio Unique FM jingles voor fl. 27,60. Dit bedrag kan worden overgemaakt op giro 4523030 tnv Stichting Unique FM te Amsterdam.

ADRESSEN:

O.L.O.N.
POSTBUS 441,
6500 AK NIJMEGEN.
TEL. 080-515546/512298

STAD RADIO AMSTERDAM,
J.VERMEERSTRAAT 29,
AMSTERDAM.
TEL. 020-719071

OMROEPVERENIGING DECIBEL
POSTBUS 11502,
1000 BD AMSTERDAM.

STICHTING UNIQUE FM,
POSTBUS 22551,
1100 DB AMSTERDAM.
TEL. 020-980670

FERRY VAN BEEK NU B&M PRODUCTIES.....

Interview n.a.v. opening nieuwe studio.



Op woensdag 4 oktober rijd ik door de drukke straten van Amsterdam. Het nieuwe adres is gemakkelijker te vinden dan ik dacht: vanaf het CS richting Oost, langs de 'Pollux' (het marine opleidingsschip) naar de molen in Oost en vlak daarbij kun je het Zeeburgerpad indraaien. Terwijl ik daar rijd, kan ik al volop kennismaken met Van Beek, want luisterend naar de bekende Amsterdamse stations hoor je vrijwel alleen maar commercials, gemaakt door dit bedrijf. Aangekomen op nr.33 word ik door Ferry zelf vriendelijk ontvangen. Na een eerste kop koffie en het nodige gepraat over de radiosituatie kan ik -veelvuldig onderbroken door rinkelende telefoons- beginnen aan het interview:

JvD: "Hoe zijn jullie ertoe gekomen reclamespots op te gaan nemen?"

FvB: "In november '82 werd mij gevraagd een spot in te spreken voor een station hier in Amsterdam. In de maanden daarna werden dat er steeds meer en besloten we wat was begonnen als een geintje serieus aan te pakken. Daarna is het stormenderwijs gaan groeien en we kregen steeds betere apparatuur (de eerste spot werd met een Alecto minger opgenomen). Ook gebruikten we meer verschillende stemmen. Dat laatste is de grote pijler van ons succes; immers veel firma's gebruikten slechts een paar stemmen, terwijl wij als het moet wel 20 verschillende kunnen leveren."

JvD: "Naast de variatie in stemmen zal de prijs ook wel belangrijk zijn?"

FvB: "Dat kan ik inderdaad niet ontkennen. Onze policy is dat onze

producties voor iedereen bereikbaar moeten blijven, zonder dat de kwaliteit in het gedrang komt. Een donut bijv. kost bij ons maar fl. 300,--; dat moet voor iedereen te betalen zijn".

JvD: "Maar hoe kunnen jullie dan zo goedkoop produceren?"

FvB: "Wij produceren erg veel spots en doen dit in eigen studio's. Bovendien maken we gebruik van erg goede stemmen, die bekend en toch onbekend zijn. Zo zijn onze zangeressen niet bekend bij het grote publiek, maar zingen wel mee op de platen van bijvoorbeeld Gerard Joling."

JvD: "De spots klinken wezenlijk anders dan die van andere grote producenten. Vertel daar eens iets meer over?"

FvB: "Onze commercials klinken frisser, de dialogen zijn echter, de spots geven een meer specifieke herkenning aan een bepaalde adverteerder. Sommige bedrijven maken erg zoete reclames, wij zoeken het meer in het opvallende. Juist daarom hebben we een tektschrijfster aangetrokken. De producties van ons klinken in blokform nog goed, terwijl sommige anderen dan een grijze reclamebrei worden. Onderscheiden, daar gaat het om als adverteerder!"

JvD: "Maken jullie ook jingles?"

FvB: "Omdat er een grote vraag naar is, zijn we ook daarmee begonnen. Ook hier geldt: tegen schappelijke prijzen, die betaalbaar moeten zijn voor iedereen. Voor een pakket van 5 jingles rekenen wij maar fl. 400,--."

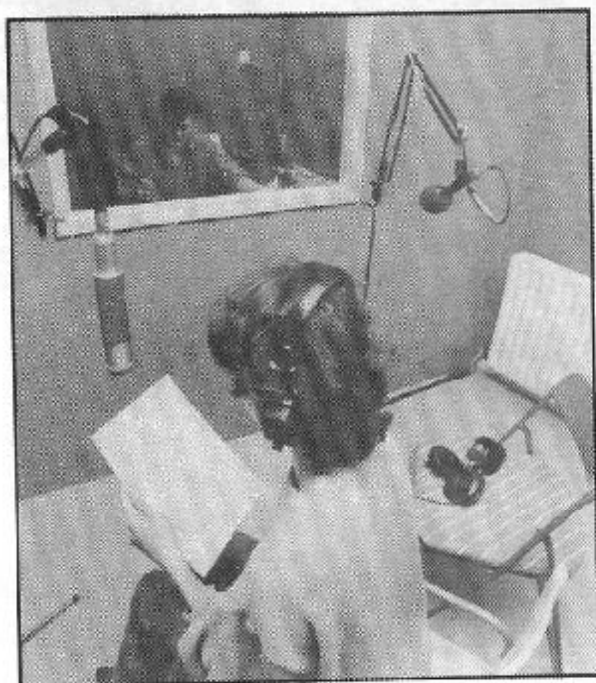

JvD: "Op het gebied van elektronika zijn jullie ook actief?"

FvB: "Dat klopt. We importeren Cuematic jinglemachines en verkopen verder alle gangbare merken mengers, mikro's, draaitafels etc. Waar we ons de laatste tijd vooral in specialiseren, is de verkoop van complete studio's. Wij weten immers door onze eigen ervaring welke apparatuur het best voldoet aan iemands eisen. Door het geven van een eerlijk advies kunnen we samen met de klant een studio samenstellen, die voldoet aan de door hem/haar gestelde voorwaarden. Studio's op maat als het ware."

JvD: "Van Beek is een van de trouwste adverteerders in het FRM. Is dit de enige manier, waarop jullie reclame maken?"

FvB: "We zijn inderdaad erg tevreden over de respons op onze advertenties in het FRM. Juist daarom hebben we in het vorige nummer onze Flexi disc ingeniet, zodat elke FRM lezer nu over onze demo beschikt. In de toekomst gaan we elke maand naar onze klanten een nieuwsbrief sturen met daarin onze maandaanbiedingen. Omdat de klantenkring in Zuid-Nederland en België te groot werd, hebben we daar een vertegenwoordiger aangesteld, ook omdat de afstand tussen bijv. Amsterdam en Brussel te groot is voor persoonlijk contact en dat is voor een goede verstandhouding tussen de stations en ons erg belangrijk."

JvD: "Met de verhuizing zijn er nog wat dingen veranderd bij jullie. Wat precies?"

FvB: "Het belangrijkste is de naamsverandering. We heten tegenwoordig B&M Producties. Ook onze apparatuur is grondig vernieuwd. We hebben nu 2 studio's: een zang- en een spreekstudio. Studio 1 is als volgt ingericht: 8-sporen

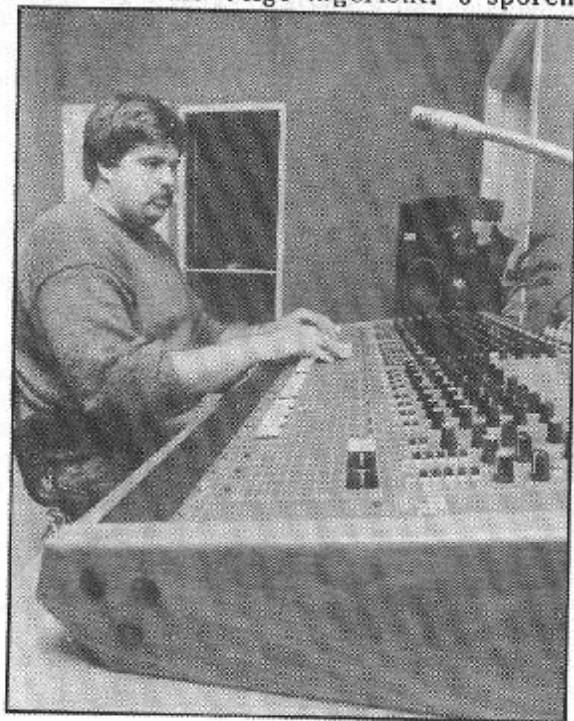

TEAC recorder, D&R900 serie mengtafel, DBX ruisonderdrukking, mikrofoons van Sennheiser, Neumann en Electrovoice, een compressor/ limiter en een galmunit. Studio 2 is uitgerust met de volgende apparatuur: D&R700 serie mengtafel, 2x Revox A-77 tapedecks, Cuematic jinglemachines, Dynacord snelstart draaitafels, Beyer mikrofoons, compressor/ limiters en een galmunit.

We zijn momenteel bezig alle administratieve handelingen te automatiseren door invoering van een computer. Bovendien worden onze studio's ook verhuurd aan derden."

JvD: "In de Benelux is er eigenlijk maar een sound in jingles te krijgen. Ik heb gehoord, dat jullie contacten met Steve England zouden hebben om de pakketten van Alfa Sound te kunnen gaan verkopen voor de Benelux?"

FvB: "Dat is van de week net afgerond. Na lange onderhandelingen hebben we een deal kunnen maken. De pakketten zoals Radio Luxemburg en het L.A.pakket van Caroline zijn via ons binnenkort te verkrijgen. We hebben binnen afzienbare tijd onze eerste sessie met Alfa Sound backing tracks, zodat over een maand de demo's al klaar zullen zijn."

JvD: "Die Engelsen kunnen toch vreselijk goed zingen. Denken jullie dezelfde kwaliteit te halen?"

FvB: "Dat zal nu juist op onze nieuwe demo te horen zijn. Wij denken wat dat betreft geen problemen te zullen krijgen. Volgens onze inschatting zullen deze pakketten een rage worden; als station heb je nu eindelijk de mogelijkheid om je op het gebied van jingles te onderscheiden."

JvD: "Je hebt -nu ik hier zo rond kijk- heel wat geïnvesteerd. Ben je niet bang dat met de nieuwe wetgeving in Nederland de markt zal verkleinen?"

FvB: "Nee, wij verwachten dat binnen enkele jaren lokale reclame zal worden toegestaan, zodat de markt alleen zal groeien."

Inmiddels zit ik alweer bijna 2 uur bij Ferry, die ondanks de snelle groei van zijn bedrijf zegt, dat hij voor iedereen, dus ook voor de kleine klanten, wil blijven klaarstaan. Alle FRM-lezers worden hierbij uitgenodigd om -na een telefonische afspraak- het allemaal zelf eens te zien. Dat moest er van Ferry absoluut nog bij, toen hij de uiteindelijke tekst onder ogen kreeg. Ik moet zeggen: het is zeker de moeite waard om op die uitnodiging in te gaan.

JvD.

Foto's: Menno Dekker.

B&M PRODUCTIES, ZEEBURGERPAD 33,
1019 AA AMSTERDAM. TEL. 020-658551.

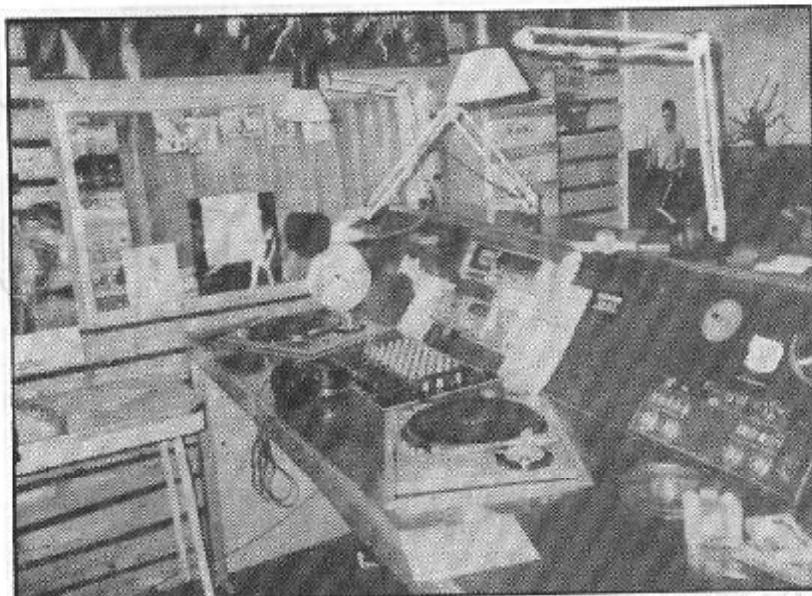

Arnhemse Courant Za 27-7-85

Door onze
rechtbankverslaggever

ARNHEM - Twee betrokkenen bij Arnheems bekendste illegale zender Dixicana zijn gisteren voor de Arnhemse politierechter verschenen.

Een Arnhemmer, die als disc-jockey voor dit station heeft gewerkt, kreeg een boete van 500 gulden met een voorwaardelijke gevangenisstraf van een week met een proeftijd van twee jaar. Volgens politierechter mevrouw Helwig heeft deze vier jaar voor Dixicana gewerkt.

„Nee hoor, ik ben maar één keer opgepakt”, was daarop zijn antwoord. Officier van justitie Lie A Kwie wees er nog eens op, dat het verschijnsel illegale zenders erg moeilijk is aan te pakken. „Zo ook met Dixicana, die een uiterst commerciële zender is, en die op geraffineerde wijze te werk gaat.”

Mobiel

„Het is een zeer mobiele zender, die meestal onbemand wordt aangetroffen. Er zijn dus steeds onbekende daders. En Dixicana is op zich niets. Het is geen rechtspersoon. Het bestaat alleen uit losse personen.”

Piraat voor rechter

Disc-jockey Dixicana krijgt boete

Op de vraag wie de baas is van Dixicana antwoordde de Arnhemmer: „Dat weet ik niet.” En op 'Van wie kreeg u instructies?': „Ik hoef niet per se te antwoorden.” Helwig wees de disc-jockey erop, dat het bij andere illegale zenders gewoonte is om 'medewerkers' toe te zeggen, dat eventuele boetes betaald worden door de leiding.

Sleutel

„Ik zal het proberen of dat bij mij ook zo is, want nu heb ik slechts een uitkering”, aldus de Arnhemmer. Een andere betrokkene bij Dixicana moest voorkomen omdat hij een ruim-

te ter beschikking van de zender zou hebben gesteld.

Uit de ten lastelegging kon de politierechter echter niet opmaken of de zender werd aangehouden in de ruimte die aan de verdachte toebehoorde of die van zijn buurman, die ook een sleutel van dat pand zou hebben. Tot de gisteren geopperde mogelijkheden behoorde de versie waarin de bewuste buurman de sleutel geleverd heeft om de weg naar de zendruimte vrij te maken.

Politierechter Helwig besloot dan ook de zaak aan te houden en in de tussentijd gelegenheid te geven ook die buurman te ho-

ren. De verdachte was overigens al helemaal niet te spreken over de manier waarop in het hijs te werk werd gegaan bij de inbeslagname van de apparatuur.

„Ik had, die politiemann de oren van de kop moeten rammen. Ze zijn zo de slaapkamer ingelopen en hebben mijn vrouw opzij geduwd, terwijl ik naar een huiszoekingsbevel vroeg. Mag ik dan kwaad worden?” Ook zou een vermogensversterker ten onrechte zijn meegenomen, aldus deze Arnhemmer. „Toen, in april 1984, was het bezit van zendapparatuur nog legaal. Dat is pas later veranderd. Maar toch hebben ze die zonder slag of stoot inbeslaggenomen.”

‘Omroepje’

Niet alleen zijn buurman, maar ook de betreffende politiemann, die het proces-verbaal heeft opgemaakt, zal nog eens aan de tand worden gevoeld. De Arnhemse politierechter deelde ook een boete uit aan een plaatsgenoot, die een zender in zijn wagen had.

Omdat zij dat feit minder ernstig vond dan „echt omroepje spelen” (er worden in zo'n geval alleen mobilifoonbepalingen ontdoken) deed zij honderd gulden af van de geëiste 600 gulden.

De stem van Arnhem **Radio Dixicana**
FM 104 MHz

De stem van Arnhem Radio Dixicana

Tekst en foto: Sven Geerdinck

Tijdens een bezoek aan mijn penvriendinnen ontdekte ik Radio Dixicana. Eerst dacht ik dat H3 opstond, totdat ik een jingle hoorde en veel betere presentatie. En zo kwam het dat ik brieven schreef, belde en programma's liet opnemen. Waarom zou ik er dus niet eens over schrijven in het FRM? Dixicana is nog steeds het populairste station in Arnhem. Want loop maar eens door de stad. In vrijwel iedere winkel hoor je "De Stem van Arnhem". Na 1 telefoontje was alles voor elkaar. Op de afgesproken tijd kwamen we bij John. We bekeken video-opnames, gemaakt tijdens Dixicana feestjes en na een pousje gepraat te hebben gingen we naar de studio. Overal rondgekeken en daarna datgene, waarvoor ik kwam: het interview.....

Dixicana is met de kerst 6 jaar in de lucht. Het doel was om leuke muziek voor de luisteraars te draaien. In het begin werd er op vrijdag een paar uur uitgezonden en op zaterdagmiddag. De naam Dixicana komt van een mengeling van 2 stations: Dixiland en Tropicana. Dixicana zendt nu uit van vrijdagochtend 7 uur t/m maandagochtend 9 uur, 24 uur per dag. Waarom alleen in het weekend?

"Het is al moeilijk om in de weekeinden uit te zenden. 90% van de medewerkers werkt en de belangrijkste reden is, dat er veel waarde aan de kwaliteit van de programma's wordt gehecht", zegt John. Met andere stations is er geen contact, op het 'tippen' na.

Elk uur heeft Dixicana de 'knuffelplaat'. Een plaat die in 90% van de gevallen nieuw is en waarvan men denkt, dat het een hit wordt. Maar het is ook mogelijk, dat het een oude plaat betreft of een LP-track.

Op de vraag of Dixicana eventueel legaal lokaal wil uitzenden, antwoordt John: "Niet op de kabel. Ook mensen die in de auto zitten of aan het water, mochten ons kunnen ontvangen." En dat is ook de reden, waarom Dixicana vertikaal uitzendt om op transistor- en autoradio's goed binnen te komen. Het vermogen varieert van 60 tot 200 Watt. Meestal zendt men met 150 Watt uit. Dixicana zendt vrijdag, zaterdag en zondag om 1900 uur nonstop muziek uit tot de volgende dag 0900 uur. Daar komen veel reacties op binnen, vooral van mensen die 's nachts werken.

Op dat moment kwamen Freek (DJ) en Tedje (baas) binnen. Met een glas drinken in de hand vervolgen we het interview.

Op de vraag welk bereik Dixicana heeft, geeft Freek een lang antwoord. "We willen Arnhem en omgeving. We zijn een lokaal station en niet zoals andere stations, die een bereik hebben tot Utrecht toe, want dan ben je met regionale radio bezig. Als je in Arnhem naar Keizerstad luistert, dan zegt je de naam van een bakker of slager niets, maar als een slager op Dixicana een plaat aanvraagt, dan denken de mensen: "Hee, dat is mijn slager!"

Tedje: "Toen Keizerstad (Nijmegen) elke dag ging uitzenden is er bij Dixicana een vergadering geweest of we dat ook niet moesten doen. Ik ben blij dat we het niet hebben gedaan; liever in de weekeinden goed, dan door de week matig."

Bij Dixicana is de band met de luisteraars ook goed. Luister maar eens op zondagochtend naar de 'Koffiekuur' of ga eens naar een drive-in show. Dan de vraag, waarom men niet onder de 100 MHz uitzendt. Tedje: "Dan wordt er in de buurt gestoord. Zo'n 500 - 1000 meter vanaf de zender zit je breedbandig. Je stoort dan andere stations, waar je vlak naast zit en dat willen we niet. Een mens is vrij om te kiezen wat hij/zij wil horen."

Dixicana is nu meer dan 30 keer uit de lucht gehaald. De laatste weken zelfs ieder weekend, soms meerdere keren op 1 dag. De zender wordt aangestuurd door een andere en daarom is men de bandrecorder niet kwijt. Het risico voor de medewerkers om gepakt te worden is klein, maar wel aanwezig.

Op Dixicana zijn ook hitparades te horen: Arnhemse top 30 (zat. 16-18), Easy Listening top 10 (vr. 7-8), 12" top 15 (zo. 17-19). Ze worden samengesteld aan de hand van verkoopprijzen van de Arnhemse platenzaken. Het merendeel van de DJ's gebruikt eigen namen; er zijn een paar schuilnamen. De reclame is alleen op het hele uur te horen met daarna de 'Knuffelplaat'. Men gebruikt verder goede en veel verschillende jingles.

PROGRAMMERING

- VRIJDAG:** 07.00-09.00 John Jacobs
09.00-10.00 Tedje Duivesteyn
10.00-11.00 Erick Bloemendaal
11.00-12.00 Freek Westerveld
12.00-13.00 Rob Spijker
13.00-15.00 Frans van der Loo
15.00-17.00 Ron van Arnhem
17.00-18.00 René Bakker
18.00-19.00 Bert Roelofs
19.00-09.00 Non-stop
- ZATERDAG:** 09.00-10.00 Jeanette
10.00-11.00 Denis de Graaf
11.00-12.00 Freek Westerveld
12.00-13.00 Tedje Duivesteyn
13.00-14.00 René Bakker
14.00-15.00 Bert Roelofs
15.00-16.00 Dick van der Meer
16.00-18.00 Rob Spijker
18.00-19.00 Eddy de Boer (Disco-Nonstop)
19.00-09.00 Non-stop
- ZONDAG:** 09.00-10.00 Ron van Arnhem
10.00-12.00 John Jacobs/Rob Spyker
12.00-13.00 Tedje Duivesteyn
13.00-14.00 Freek Westerveld/Steven van Elst
14.00-15.00 René Bakker
15.00-17.00 Dick van de Meer
17.00-19.00 Erick Bloemendaal
19.00-09.00 Non-stop

Dixicana is een begrip geworden in Arnhem. Zelfs de politie luistert ernaar. John: "De sfeer onderling is goed. We krijgen veel reacties van luisteraars, de drive-in shows lopen prima. En dat is de reden, waarom veel stations kapot gaan. Niet alleen door externe, maar ook door interne moeilijkheden."

Men zendt niet live uit, omdat het risico te groot is. Daarop is 1 uitzondering en dat is de kerstmarathon, waarbij men het afgelopen jaar ook met oud en nieuw in de lucht is gebleven. Toch komen de programma's over alsof ze live gebracht worden. Zo ook de easy listening top 15 (28-4-1985). Dat programma is een week eerder opgenomen met echt kaarslicht, wijn en kaas. De sfeer was echt.....

De laatste vraag: "Dixicana in de toekomst?"

Tedje: "Niet zoals andere stations: stoppen en na 2 maanden weer terugkomen. Nee: Dixicana, ontstaan om door te gaan!"

Daar is de rest het mee eens en Tedje moet nog een programma opnemen, zodat we even later allemaal in opnamestudio 1 zitten. De avond wordt besloten met mijn eigen stem op de radio. Buiten blijkt de bus al weg te zijn, dus brengt John ons gauw naar het station. Bij de trein staat nog iemand met een radio op z'n hoofd, die naar Dixicana luistert. Zo blijkt wel weer:

RADIO DIXICANA, DE STEM VAN ARNIEM!

Met dank aan: John, Tedje, Freek, Martine, Eline en Bjorn.

LB RUSH

AUDIO-VIDEO



COMMERCIALS

JINGLES

SPOTS



PROFESSENEEL KLINKEND EN
BETAALBAAR?

GEZONGEN OF GESPROKEN?

LB RUSH MAAKT ZE!

LB RUSH is een jonge energieke firma, die net begonnen is met het maken van goede, aansprekende jingles. Het eerste produkt van LB RUSH is de lp "JINGLE-PARADE", verschenen op het Vital-label.

DEMO-TAPE?

Maak f 10.-- over op bankrekeningnummer
ABN 59.7711.925 t.n.v. LB RUSH Audio-
Video, Het Nieveen 55, 7948 CL NIJEVEEN
tel.: 05229-2218.

DE KANAALSTREEKKORRESPONDENT WIPTE OVER DE GRENS.....

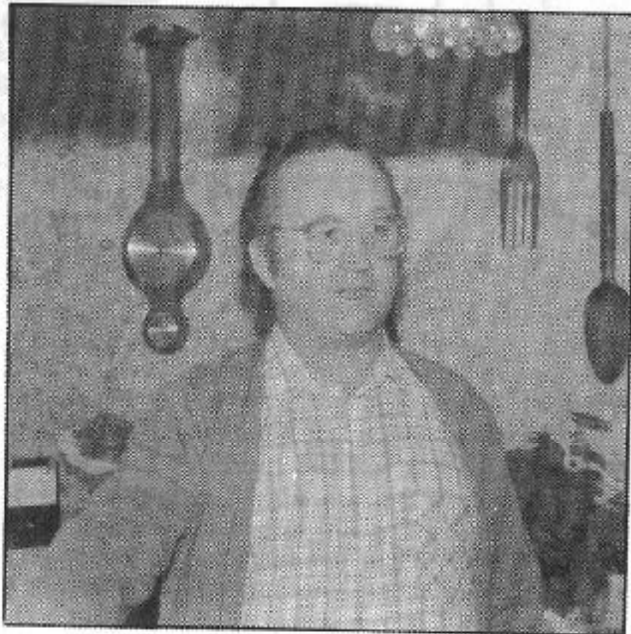

INTERVIEW MET 'RADIO RHEINLAND'

Piratenmuziek vanuit een
dorpje in het veen.....

De rode Opel Ascona van Jan Gebert volgt slaafs de aanwijzingen van de bestuurder en schiet nu -buiten de bebouwde kom van het dorp- grommend naar voren, als het gaspedaal wordt ingetrapt. Uit een grauwe bewolkte hemel valt gestadig een druilerige regen. De wagen voor me doet het water hoog opspatten. De ruitenwissers poetsen onafgebroken het vele water, dat met kracht tegen de ramen wordt gekwakt, weer schoon. Langerekt zijn de wegen, tegenliggers zijn er nauwelijks. Zwartemeer, lees ik ergens. Aan het kanaal zitten om de 5 meter mannen te vissen, sommigen achter grote paraplu's verscholen. Het kan niet anders of het is in wedstrijdverband.

Kort daarop bereiken we de grens, die we -dankzij de overeenkomst met de Bondsrepubliek voor vlottere afhandeling van het grensverkeer- met een slakkegangetje passeren. De Duitse 'Zollbeamter' kijkt verveeld naar buiten. Veel is er niet te doen op dit moment. Bij de grens staat een viertal vrachtwagencombinaties geladen met turfstrooisel. Misschien op weg naar het Westland, waar dit een veelgevraagd artikel is voor onze kwekers. Op Duits grondgebied drukt 'Hawaii' het gaspedaal opnieuw naar beneden en je bemerkt al spoedig de verschillen tussen beide buurlanden. Is het veen bij ons al grotendeels ontgonnen, hier snijdt het als het ware een lange asfaltweg dwars door het veen, want aan beide kanten is men druk bezig met grote machines het veen te ontginnen. Tientallen kilometers noordelijker van hetzelfde laken een pak: langs een groot gedeelte van het Kuestenkanaal is men al jarenlang met de ontginning bezig. Het is ook alsof de tijd hier even stil is blijven staan. Onderweg zie ik in het landschap hier en daar een ja-knikker, die olie naar boven pompt.

We rijden het buurtschap binnen, waar 'De Rheinlandzender' woont. Een 'Siedlung', zoals de Duitsers dat zo mooi uitdrukken. Uit het veen herrezen. 'Hawaii' stopt naast de inrit en maakt met een handgebaar duidelijk, dat ik door kan rijden. Uitstappend voor de garagedeur zie ik op de stoep een slanke vrouw, die ons in het 'platl' uitnodigt binnen te komen. Ik had al tevergeefs gezocht en nogmaals -eer ik naar binnen glijp- kijk ik nog snel naar boven, maar

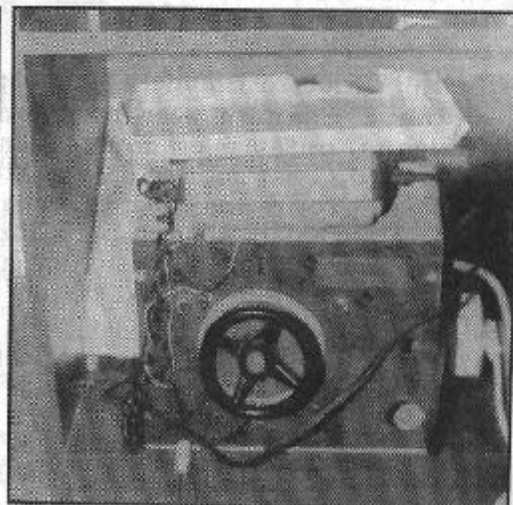
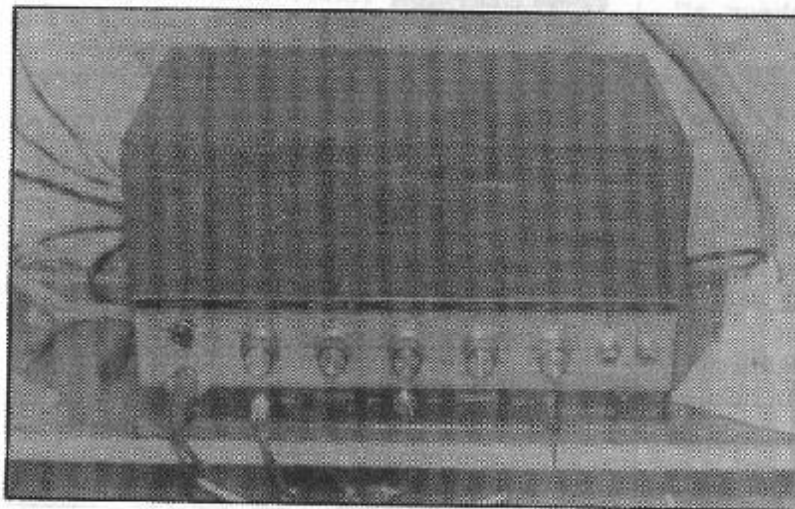

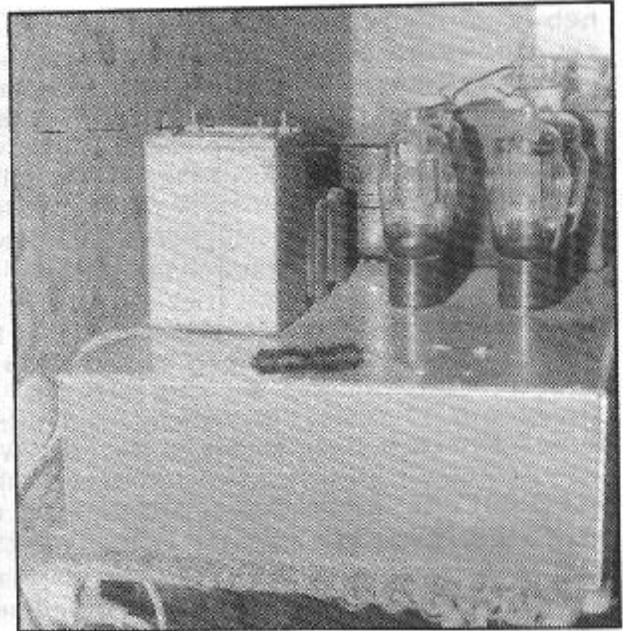
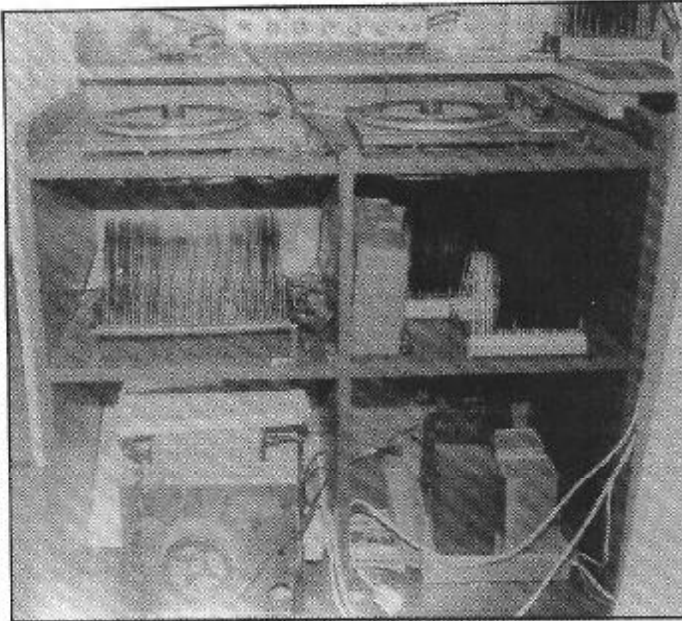

kan hetgeen ik zoek niet ontdekken. De woning is ruim. Telt verschillende vertrekken, die door een geheel andere bouwwijze dan in Nederland (de muren zijn aanzienlijk dikker) verkwikkend koel zijn.

De 'Rheinland', pseudoniem voor Hermann K. is een midden vijftiger, een vlotte prater, die met echtgenote Anni in enkele jaren tijds een grote populariteit heeft opgebouwd in de Duitse grensstreek. Hij is de tweede Duitse etherpiraat, die ik mocht interviewen. Zes jaar geleden had ik een gesprek met 'Monza' uit Ramsloh, een piraat die inmiddels uit de ether is verdwenen en -naar ik heb vernomen- op dit moment werkzaam is in Saudi-Arabië.....

GEEN ANTENNE?

Als ik een nieuwe film in de camera spoel, komt Anni binnen met de koffie. 'Hawaii' zit op hete kolen, wil meteen terug omdat hij thuis nog zoveel te doen heeft. Hij diende deze middag voor mij als gids, vandaar dat we niet met 1 auto zijn gekomen. "Naar hoes?", eechoot Anni, "komt gar nicht in Frage, erst n' Tasse Kaffee." Bedrijvig duikt ze de keuken in en gaat aan de slag. 'Rheinland' duikt een brief op, die hij onlangs kreeg van een Nederlandse etherpiraat. Aangezien hij uit het Engels weinig wijs kan worden, verzoekt hij ons om uitleg. De aangrenzende kamer is als studio ingericht, maar een blauw strak gordijn belemmert de doorkijk. Het is een ruim vertrek met uitzicht op de tuin, die via een deur direkt betreden kan worden. Dan zie ik ook waarnaar ik zocht: de zendantenne is geheel aan het oog onttrokken, gezien de geringe hoogte. Geen mens heeft in de gaten dat in deze straat een etherpiraat is gehuisvest, omdat een indicatie van buitenaf ontbreekt. "Expres zo gedaan", zegt hij lakoniek. In de hoek van de kamer staan duizenden singles, ertegenover in een hoekje tussen tuindeur en muur z'n zendapparatuur. Een enkel VT. De camera klikt, het flitslicht zet de kamer in een luttel deel van een seconde in een helle gloed. Jan Gebert is met Rheinland in een druk gesprek gewikkeld, ze merken nauwelijks dat er wordt gefotografeerd. Tien minuten later vertrekt Hawaii, -"ik moet hoognodig weg"- en legt mij nog even snel uit hoe ik terug moet rijden. Beent dan met grote stappen de deur uit.

Er valt een korte stilte. De lucht breekt en het is inmiddels droog geworden. De wind probeert de grauwe wolken uiteen te jagen. De zomer is op z'n retour; de herfst is in aantocht.....

VERZOEKJES... OOK UIT HOLLAND.

'De Rheinland', geboren op 16 februari 1930. Een laatbloeiër, die 3 jaar geleden aan de band kwam. In een mengelmoes van plat en Duits en verschillende woorden die wij Groningers ook bezigen, doet hij verslag. Een taalbarriere is er nauwelijks in dit grensgebied. De jeugd gaat met elkaar om, vrijt met elkaar en trouwt. Over en weer. Voelkerverstaendigung dus. "Door de Nordmende", zegt Hermann, "ben ik met het zenden in aanraking gekomen. Toen Nordmende is opgepakt, ben ik verdergegaan. Hawaii ken ik al veel langer. Kocht daar vroeger platen op de rommelmarkt. Alles wat hier staat, heb ik van Hawaii overgenomen." Anni vult aan: "Als er wat kapot is, hoeft Hermann maar even te bellen en Hawaii staat op de stoep om de helpende hand te bieden." Zijn vrouw weer aanvullend zegt Hermann: "3 Jaar geleden ben ik begonnen met rapporten. In die tijd zat 'Berkenrode' er nog op, ja eigenlijk de hele Emmercompas. Met een platenprogramma startte ik 2 jaar geleden. Zaterdagmorgens, nadat Jan Hawaii de band had verlaten, kwam ik in de ether. Zondags ben ik van 0800 tot 1300 uur in de band. Iedere zondag

heb ik zo'n 50 verzoekjes. En het gebeurt meermalen, dat er in de enveloppe 10 of 20 Mark zit voor bewezen diensten. Topweken zijn zo'n DM 100,--, normaal is zo'n 50 tot 60 Mark. De vrouw zit aan de telefoon en heeft 'stramm Arbeit', zegt hij lachend. Anni komt aandragen met verzoekjes die de komende week gedraaid moeten worden. Van oudere luisteraars, in het plat opgesteld. "We hebben ook heel veel verzoekjes uit Holland", zegt hij niet zonder trots. "Heel veel uit Zwartemeer, waar we ook veel kennissen hebben. In de week, als ik soms nog wel eens aan de band zit, draai ik veel Hollands. Ik heb nog veel platen van zo'n 25 jaar geleden, die nog regelmatig worden gedraaid. Trouwens, ik heb ook veel Nederlandse platen, zo'n 1000 stuks. Vooral die van Wilma vind ik mooi."

Ik geef hem een paar FRM stickers. "Mooi", zegt hij mijmerend. "Ik zou zelf ook graag stickers laten maken, maar weet je, ze zijn zo duur. Ik ben invalide en leef van een uitkering (noemt het bedrag). Weet je, het is hier in Duitsland anders dan bij jullie. Als ik geen geld meer heb, moeten mijn kinderen mij ondersteunen." En de beide echtelieden zijn rijk met kinderen gezegend: 10 stuks. Verschillende zijn getrouwd, er zijn er nog een paar thuis en 2 dochters wonen samen met een jongen in Meppen. "Vader was een Nederlander", zegt Anni, "kwam van oorsprong uit Emmercompasuum. Koche aan de andere kant van de grens 25 hectare heide en heeft dat alles bewerkt tot bouwland. Heeft er toen een Hof (boerderij) op laten bouwen. Vader heeft heel vroeger nog bij koningin Wilhelmina gediend. Daar bestaan nog foto's van. Trouwens, het is allemaal veen, wat de klok slaat hier. Onze kelder moesten we eerst tot 2 meter diep uitgraven, eer we vaste grond hadden".

Het gesprek weer naar het zenden manoevrerend, merkt Rheinland op, dat hij na zijn verzoekplatenprogramma meestal rapport krijgt van Hawaii. Maar ook met 'Nachtrijder', 'Jumbo' uit Epe en met de 'Waddenzee' had hij meermalen verbinding. Nieuwsgierig is hij waar de 'Trekvogel' vandaan komt. Volgens eigen zeggen uit de grote stad, maar het is voor hem een vraagteken. Ik kan hem helaas daarover ook niet nader informeren.

"Hier in de buurt zijn geweldig veel FM-zenders. Met hen heb ik nog wel veel contact. We ruilen ook platen met elkaar. De 'Ostsee' is destijds opgepakt en kreeg DM 500,-- boete. 'Nordmende' is een beetje dom te werk gegaan. Hij kreeg DM 1500,-- boete, maar gooide het in hoger beroep, wat hij verloren heeft. Draaide toen ook nog voor de proceskosten op, zodat het hem erg erg duur is komen te staan, want dat is ook zo ongeveer dat bedrag. Is toen ook direkt gestopt, want dit werd hem toch wel te gek. Bij mijn weten is hier nog nooit een etherpiraat wegens illegaal zenden tot een gevangenisstraf veroordeeld, in tegenstelling tot wat bij jullie veelvuldig voorkomt. Wel zijn hier veel CB-amateurs in de buurt, die nog wel eens storing veroorzaken. Dit ook natuurlijk, omdat ze er zelf vaak aan zitten te knoeien, want die dingen zijn goedgekeurd. Nou, dan komt er een peilwagen van de Bundespost, die vooraan in de straat staat te peilen. Ik word direkt gewaarschuwd, bouw de zender af, die elders wordt ondergebracht. Kijk, dat is ook de reden waarom ik de antenne wat kort heb gehouden. De antenne is met de jongens opgebouwd, is slechts 12 meter hoog en heeft een lengte van 30 meter. De draaddikte is 10 mm koper. Dan is het ook van essentieel belang dat de verstandhouding van de straat en met name je naaste burens goed is. Want als dat niet het geval is, kun je het wel vergeten", zeggen Hermann en Anni in koor. Ze hebben hun aller medewerking, want het dorp is maar wat blij en trots, dat ze een plaatje via een regionale zender -ook al is die dan illegaal- kunnen horen. Nee, dat zit wel goed zo.

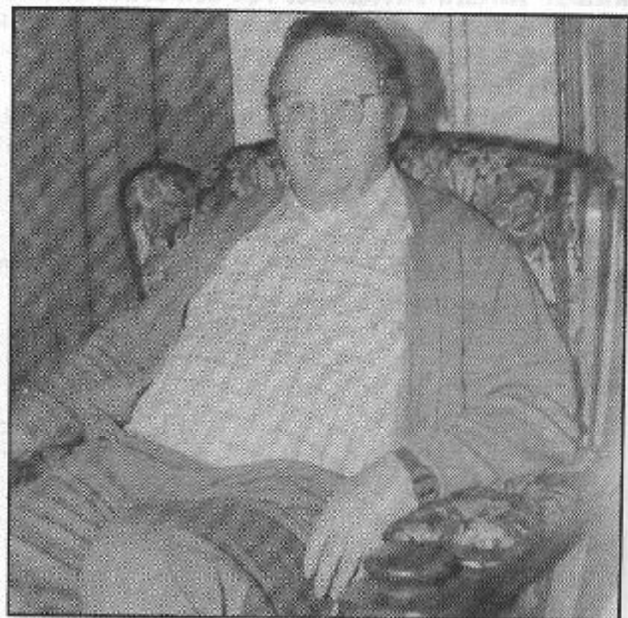

"Stel dat de peilwagen je eens een keer uitpeilt", vraag ik voorzichtig. "Stop je dan?" Hij schudt beslist z'n hoofd en zegt dan: "Nee, als ik gepakt word, ga ik misschien door op FM, maar ik geef het zo gauw niet op. Es ist ja viel zu schön... aan TV ligt me niets gelegen. Voordat ik zelf piraat ben geworden, heb ik altijd al naar ze zitten luisteren. Och, hier aan de grens kun je elkaar goed verstaan. Persoonlijk kan ik ook goed Nederlands lezen. Hij schreef eens in het verleden de 'Sunshines' om een bepaalde plaat en uit Groesbeek kwam een brief terug (laat mij de inhoud lezen) met een cassette, waar hij bijzonder trots op is." Een echte topper was destijds Henk Wijngaard met zijn containersong "auf Deutsch". Die plaat liep hier geweldig goed."

Kontakten met Nederlanders zijn er veelvuldig. In het dorp woont haast om het huis wel een Nederlander, man of vrouw. Velen leven met het gezin mee en brengen singles, die ze zelf niet meer gebruiken. In een doos heeft hij een 50-tal dubbele. "Ruilen?", stel ik voor. "Jij mijn dubbele singles?" "Natuurlijk", zegt hij grif, "als we elkaar op die manier van dienst kunnen zijn."

Een paar dagen geleden had ik hem aan de lijn. "Dank fuer die Platten". Vertelt dan, dat mijn 'petit paquet' door de douane was geopend. Ik had nog wat informatie liggen over de Nederlandse piraterij, die ik meegezonden had, omdat die voor hem -invalide en zodoende hele dagen thuis- een welkome afwisseling zou zijn. De douane vond niets bijzonders, zodat het bij een steekproef bleef.

OPERATIES

'Rheinland' is al 10 jaar afgekeurd. Was vroeger werkzaam in de olie en zat voor zijn firma 2 jaar in Spanje. Kwam toen bij een groothandel in sanitaire benodigdheden, in en verkoop. Thuis kwam hij op zekere dag zo ongelukkig te vallen, dat hij een beenbreuk opliep. Begon te sukkelen en bleef sukkelen, z'n goede heup begon kuren te vertonen en hij belandde in het ziekenhuis. In 1978 werd hij voor het eerst in Muenster geopereerd. Kreeg in het ziekenhuis een hartinfarkt en het duurde 6 weken, eer hij naar huis mocht. Klachten met z'n heup bleef hij houden, totdat men in 1983 -opnieuw in het ziekenhuis te Muenster- besloot hem een volledig nieuwe heup te geven. Een operatie, die er niet om loog: 3 maanden was hij helemaal uit de roulatie. Op het moment gaat het weer. Het lopen gaat zo te zien vrij normaal en hij merkt zelf lachend op: "Wenn Musik da ist, gaits" (Als er maar muziek is, gaat het wel). Dat enkele Nederlandse piratenvrienden hem in het ziekenhuis hebben bezocht, vindt hij ontroerend. "Jan en Diny en de 'Zwarte Zigeuner' hebben me een paar keer bezocht. Moesten daarvoor 280 kilometer rijden, wat ik bijzonder heb gewaardeerd", zegt hij ernstig.

Zondag, de 13e oktober, hoor ik hem op 1210 kHz van 12.08 tot 12.30 uur met z'n verzoekplatenprogramma. Plaatjes bestemd voor Jan en Annie, van zuster Mia en Frans, voor Anton en Katherina Berentzen en echtelieden, die 10 en 25 jaar zijn gehuwd. Om 12.30 uur, na afloop van de uitzending, vraagt hij rapport en krijgt dat prompt van.... Hawaii. "Diny heeft de soep al op tafel staan", laat hij Rheinland weten, "en ik moet een klein beetje eten, he. Meer zal ik ook wel niet krijgen vandaag, want er wordt niets verdiend op zondag, ha ha ha ha ha..."
..... In de ether valt een stilte.....

TECHNISCHE GEGEVENS:

ZENDER: ENKEL VT
 VERSTERKER: GELOSO 40W
 PICK-UP: 2X PHILIPS AUTOMATIC
 MIKROFOON: UNIVERSUM
 VARIAC: 260
 SPANNING: 1500 VOLT, 0,5 AMP.
 MODULATOR: 4 X 807
 ANTENNE: 12M HOOG, 30M LANG,
 10MM KOPER
 ONTVANGER: NORDMENDE CARMEN
 SINGLES: 4000
 LP'S: 200

KORR.ADRES:
 STUDIO RHEINLAND,
 P/A POSTBUS 25,
 7880 AA EMMERCOMPASCUUM.



Rheinland

Hawaii

VRIJE RADIO & TV IN NEDERLAND

BRABANTS BONT

Waar wat berichten over diverse stations uit de regio Den Bosch, zoals de situatie was op 8/10:

RADIO NEST (90.2 MHz)

Dit station is nu wel over de kinderziekten heen, een stuk professioneler dan voorheen met nu ook een enkele reclameboodschap. De jingles worden nu ingesproken door iemand, die hier een jarenlange ervaring in heeft, alleen jammer dat dit jingles zijn, die vroeger al door andere stations zijn gebruikt (o.a. Telco, Benelux). Radio West geeft tegenwoordig een gedrukt exemplaar uit van de Radio West top 20 en dit is gratis af te halen bij platenzaken in Den Bosch, op 1 uitzondering na, maar deze zaak wil niet meer werken aan de hitparade....

RADIO BLUE STAR (101.9 MHz)

Geluidskwaliteit van dit station is erg goed, vooral ook door het stereo, want dat is hier uniek. Aan de presentatie schort nog wel eens wat. Uren, die er uitspringen zijn die van Nico van Steenberg en Hans Verbeek. Vooral op de zondag de moeite waard om naar te luisteren.

RADIO STARLIGHT (103.8 MHz)

Even teruggeweest, maar nu op de maandagavond slechts 6 uurtjes; men draaide vooral disco. Van de medewerkers, die bogin dit jaar meededen, mis ik toch wel naar mijn smaak de beste helft. Jingles worden gebruikt van de bekende Starlight uit het Belgische Poppel.

RADIO EXCLUSIEF (94.8 MHz)

Dit station zond uit vanaf een lokatie tussen Den Bosch en Eindhoven op 100.2 MHz. Nu dus op een nieuwe frequentie en de lokatie is nu ook wat dichterbij Den Bosch. Jingles komen via via van Top Format, presentatie redelijk tot goed, evenals de muzikleus.

RADIO FANTASY (107.1 MHz)

Voor mensen met een betere ontvangst een aanradertje. Dit station zendt 24 uur per dag vanuit Weelde (Belgie). Sinds het veranderen van frequentie en het pleken van de antennes is dit station veel beter te ontvangen. Tot 1/7 zond Fantasy uit op 102.9. Inmiddels is men legaal en zendt ruim 5 jaar uit.



STUDIO VAN VRIJE RADIO DEEJAY ROB DE VAAN

RADIO FREEMOVE (ca.96 MHz)

Op een mistige avond ontving ik dit station op een portable, gewoon op een stukje draad. Na enkele uren geluistord te hebben, bleek dit station in Leiden te zitten. Voor begrippen in deze regio is dit station erg goed, gewoon uitmuntend. Later die dag kwam het bericht binnen, dat het station was opgepakt. Zo erg als ik vonden ze het niet: 2 uur later zaten ze alweer in de lucht....

Vaste FRM-lezers zullen zich nu wel afvragen of ik blz.43 van het vorige nummer niet gelezen heb: Radio Bingo's kritiek op mij. Ik wil hier het volgende over kwijt: het FRM lijkt me nu niet zo'n geschikt middel om een 'ruzie' uit te vechten. Ik heb dus een brief naar Bingo zelf gestuurd, maar tot op heden wacht ik nog steeds op antwoord.....

Als er nog DJ's zijn, die programma's willen maken in Den Bosch e.o. stuur maar een cassette naar mij, want FANTASY, EXCLUSIEF en BLUE STAR zoeken nog DJ's. Informatie kun je bij mij aanvragen en ik verwijs je dan wel naar het station, waarbij je wilt draaien. ROB DE VAAN, POSTBUS 5064, 5201 GB DEN BOSCH. TEL. 073-41.85.66

NIEUW STATION VOOR ZEELAND

Door het contact met andere piraten ging Radio Atletico in 1979 ook de lucht in met een 5 Watt zendertje. Dit avontuur duurde niet lang, want zender en oude pick-up werden in beslag genomen.

Radio Fox Hunter leende ons toen een 20 Watt en we regelden met elkaar de uitzendtijden, c.q. programmering. Met oud en nieuw werden gezamenlijke uitzendingen verzorgd vanuit de studio van Fox Hunter (16 uur in totaal). Tijdens het laatste uur van DJ Flaming Star werd een inval gedaan en alles ging mee: pick-ups, montafels, cassette decks en microfoons. Restten ons de live-uitzendingen, die we deden vanuit de studio in Ellewoutsdijk. We gingen door met 16 medewerkers onder de naam: RADIO ATLETICO HUNTER SPECIAL. Die naam gaf aanleiding tot nogal wat commentaar en we hebben er toen RADIO DOREN van gemaakt met als lokatie Borssele. De zender werd bijna voor de 3e keer opgepakt, maar we hadden geluk. Vanaf okt.'81 geen live-uitzendingen meer tot in '83 het station uitzandviel door ruzie over reclame. Alles werd verkocht en later kreeg zijn deel.

In aug.'84 hebben we met zijn vieren de draad weer opgepakt met een 15 Watt zender onder de naam ALECTO; na een paar maanden weer ATLETICO en we gingen door tot zondag 13 juni 1985.

Nu zijn we bezig met een nieuwe studio en een zender van ca. 60 Watt. We verhuizen naar een lokatie in de buurt van Goes en zullen in heel Zeeland en een deel van Belgie te beluisteren zijn als commercieel station. We zoeken nog DJ's (op vrijwillige basis) en wie interesse heeft kan schrijven naar:

RADIO ATLETICO, p/a VAN HATTUMSTRAAT 12, 4437 AG ELLEWOUTSDIJK.

VRIJE RADIO IN NOORD-LIMBURG: EINDELIJK!

Ooproep aan 539 en Funky Town

Voor 4 jaar terug waren hier wel 6 amateurs, die bijna elke dag in de lucht waren op 104.4 met disco en pop. Men zond uit met een vermogen van 3 - 7 Watt onder de namen 539 en Funky Town. Graag zouden we in contact willen komen met deze stations (we weten niet of ze nog uitzenden).

Voor de rest is het 3-metergeburen maar rustig hoor. Alleen is Radio Bingo nog te horen op dinsdag- en woensdagavond met informatie en muziek voor heel Venlo. Dan is er ook nog Radio Zuid-Oost op 100.6 MHz met disco en mixplaten. Vroeger op de vrijdagavond, nu onregelmatig.

Verder is er nog Radio Delta op 104 met disco en enkele jingles. Ook is er nog een Delta 2, dat onregelmatig te horen is. Radio Network, die een programma had met informatie, thema's en toepasselijke muziek is helaas gepakt, evenals Radio Reg P.
LUISTERAMATEUR ZERA, LESSINGSTRAAT 17, 5924 CA VENLO (L).

Radio Romeo 5 jaar in Venlo

Radio Romeo is 5 jaar in de lucht: jong en actief; nog niet gepakt door RCD en/of politie. Romeo begon met uitzenden op 4-4-1980 met nonstop muziek op FM 102.10 met 10 medewerkers. Later gingen ze programma's maken van maandag t/m woensdag van 9.00-13.00 uur. Men heeft sinds die tijd wel 15 zenders versleten. Niet goed: nieuwe gehaald. Alles wordt uit eigen zak bekostigd, maar later is men toch op reclame overgegaan, hetgeen leidde tot het vertrek van enkele medewerkers, die het hiermee niet eens waren. Tegenwoordig zendt men uit op 91.10 MHz met goede programma's. Het station heeft een eigen drive-in show en een promoteam van 4 man. Programmering nu op zaterdag en zondag: 1100-1200u. Peter van Dam

Ook Goede Morgen

1200-1300u. Jan van Veen-nonstop
1300-1400u. Tom de Groot- Show In

ROB MOUWEN - VENLO (L)

PS: DX-amateurs zijn hier ook nog in Venlo: Freebird en Barbados.

LAND VAN ALTENA (2)

In FRM 7-'85 trof ik een artikel aan onder de naam 'Land van Altena', waar ik graag op wilt reageren. De opsteller noemt de tijd van 3 a 4 jaar geleden 'de goede oude tijd', maar of die tijd zo goed was, valt m.i. te betwijfelen. De toenmalige stations strenden allemaal voor zichzelf en afspraken omtrent frequenties en uitzendtijden waren er totaal niet. Met het gevolg dat minimaal 2 stations op hetzelfde tijdstip in de lucht waren. Uiteraard dacht iedereen, dat zijn station het beste was. In het midden gelaten of dat werkelijk het geval was. Een rektifikatie mijnerzijds betreft de alinea: "In 1984 werd door de 4 gepakte stations Noordzee, Vrij Nederland, Vestingstad en Maasland enz." Er zijn inderdaad 4 stations gepakt, maar Maasland en Vestingstad waren reeds vroegtijdig gestopt. Terugkomend op Radio '84 merk ik het volgende op: Dit station bestond niet alleen uit eerdergenoemde stations, maar ook uit DJ's, die niet aan andere stations waren verbonden. Deze DJ's hebben zeer zeker een belangrijk aandeel gehad in de uitzendingen van Radio '84. De reden om te stoppen was -zoals vermeld- niet: "nadat de Rijkspo-

IPS PRINTEN

Het F.R.M. heeft het restant van de printen van IPS overgenomen. De volgende printen zijn nog leverbaar:

5 WATT FM-ZENDER.

Dubbelzijdige print van de 5-Watt zender uit FRM 6-1984 met componenten opstelling. De print is geboord.

PRIJS: Fl. 25,00 p.st.
5 stuks fl. 100,00

Inl. FRM Tel: 020-327464
Postbus 10252
1001 EG Amsterdam

Haast u! De voorraad raakt op!

JINGLES & COMMERCIALS

Wie besluit tot het laten maken van jingles en commercials, kan zich het beste wenden tot de vakbekwame producers van **VELMON** uit Rijswijk.

VELMON maakt gebruik van professionele zang- en spreekstemmen, speciale produktie-muziek en een 16 sporen studio.

Vraag de democassette aan!

Stuur f 10,- naar Frederiklaan 19, 2281 XL Rijswijk.

Of bel voor meer informatie Niek Montanus 070 - 99.43.22.

VELMON SOUND & VISION

litte enkele malen bij een medewerker op bezoek was geweest". Een van de medewerkers was bezig met het plaatsen van een mast en op datzelfde moment kwam de politie op koffiebezoek. Wel is er gestopt na geruchten over een eventuele inval. Of was toch het vele werk van Radio '84 de oorzaak? De schrijver eindigt met "Het blijft wachten op een goed lokaal radiostation in Woudrichem." Zoals hem wellicht bekend is, is een lokale of lokale omroep reeds in oktober '83 door de gemeente is afgewezen. Oorzaken waren waarschijnlijk de slechte voorbereidingen en het niet samenwerken met plaatselijke piraten en verenigingen. Terwijl er voor dat gemeenteraadsbesluit bij de plaatselijke bestuurder van de Stichting Lokale Omroep Woudrichem mondelinge informatie was gevraagd over samenwerking. Deze verwees ons naar de postbus van de Stichting. Via het plaatselijk nieuwsblad kwamen wij op de hoogte van de ontwikkelingen inzake een eventuele lokale omroep. Naar mijn mening had dit alles beter mondeling besproken kunnen worden. Van de zijde van Belgische stations bestaat veel belangstelling voor de vrije radio in Nederland. Daarom lijkt het mij leuk om met medewerkers van ex-piraten een informatief programma van ca. 2 uur te maken over de gebeurtenissen van de afgelopen jaren. Ik wil iedereen via dit stukje bedanken voor de toch wel fijne jaren 'piraatje spelen' in Woudrichem. De op dit moment nog als enige uitzendende piraat voor het Nederlandse lied is de 'Brabantse Boer'. Dit station wens ik veel sterkte en succes toe in de uitzichtloze piratentijd voor Groot-Woudrichem.

SJAAK MOLENAAR, POSTBUS 14, 4285 ZG Woudrichem.

BAARLE-HERTOG: RADIO RODEO

Wij vieren op 18 februari 1986 het feit, dat we die dag 5 jaar bestaan met onze radio. Gelukkig nog steeds zonder inbeslagnames. Wij zijn heel klein begonnen met 5 Watt, een stentor die nog steeds als antiek bewaard wordt. Daarna werd een sterkere zender aangeschaft, meer dan voldoende voor zo'n anderhalf jaar. Toen kwamen er steeds meer stations en het was zelfs zo, dat ook in België de piratenklok begon te luiden. Aangezien wij hier op de grens wonen (het mooie is, dat de grens hier dwars door de studio loopt en vandaar waarschijnlijk dat we nog nooit gepakt zijn) kregen we veel last van de Belgen, die soms 1,2 en zelfs 3 kW gebruikten.

We hebben in die afgelopen jaren al heel wat meegemaakt; vooral de ontvangstrapporten die we van alle kanten kregen, maakten ons erg blij. Tot onze verbazing kregen we op 18.8.1985 een brief van een luisteramateur uit Emden in Duitsland. Hij had zijn luisterpost opgesteld 50 km ten N.O. van zijn woonplaats. We hebben natuurlijk bericht teruggestuurd met de nodige vragen over zijn ontvangst-apparatuur e.d. en hierop ook weer bericht terugontvangen. Toch willen wij de FRM-lezers vragen of iemand wel eens gehoord heeft van de EUROPEAN DX COUNCIL, gevestigd in Duitsland. Wil degene, die hier meer van weet, mij eens schrijven? Adres: RADIO RODEO, POSTCODE B-2338 BAARLE-HERTOG, BELGIE.

ACHTERHOEK

Veel lezers vragen zich -denk ik af, waarom er zo weinig meer over de Achterhoek te lezen is in het FRM. De verklaring is eigenlijk heel simpel: zelf ben ik 5 jaar lang piraat geweest en bracht iedere zondag een programma van 4 uur, samen met een stel vrienden. Wij zijn 1 x gepakt en omdat we alle apparatuur uit eigen zak betaald hadden, konden we het financieel niet meer opbrengen en werden de uitzendingen gestaakt. Reklame uitzenden deden wij - evenals collega's uit de buurt - niet omdat de middenstand hier er weinig voor voelt.

Hier in de streek zijn veel populaire stations geweest zoals Voltaga, Centraal, Rosita, Mustang, Gouden Ster, Atlantis en Radio Rekken. Allen zijn gestopt, naar ik verneem omdat de RCD te vaak langs is geweest.

Overigens zijn er nooit 24-uurs stations geweest en die zullen waarschijnlijk ook nooit opgericht worden, omdat daaraan weinig behoefte bestaat hier. Financieel is het zelfs niet eens te realiseren, omdat de middenstand -zoals gezegd- niets voelt voor etherreklame. Hopelijk valt er in de wintermaanden meer te beleven dan van de zomer op de 3 meter.

Hierbij een oproep aan alle amateurs uit de Achterhoek: laat eens wat van jullie horen. Is het niet op de band, dan toch via het FRM. RADIO BIERSTADT (EX-PIRAAT) VAN OOST-GELDERLAND.



ROTTERDAM

Hier in Rotterdam begint de radiosituatie aardig vervelend te worden. Radio Transatlantic en Amerika zijn nog de enigen, die de klok rond uitzenden. Na Columbia is nu ook Stad FM verdwenen (Tom van Dauven maakte daar nog programma's voor), die net behoorlijk populair begon te worden. Waar het nu wel vol mee zit, zijn hollandstalige en/of spelletjesstations. Met een redelijke antenne kun je gelukkig wel nog een beetje naar de Haagse stations luisteren, zoals Stad Den Haag, die weer goede programma's maakt na alle 'probleempjes' en Radio Groelstad uit Zoetermeer. Ik hoop dat hier in Rotterdam weer eens wat mensen met initiatieven komen, zodat de radio weer wat gezelliger wordt!

PETER DE GRAAF - ROTTERDAM.

Toch wel leuk is dat PTR -Piraten Televisie Rotterdam- soms een uitzending kan doorprikken op de kabel. Tot nu toe hebben we bij toeval enkele vrijdagavonden op het kanaal van RTBF1, enkele tests en een stukje hoofdfilm kunnen zien. Alles van zeer goede kwaliteit. Deze tests vinden waarschijnlijk zeer onregelmatig plaats en net zolang totdat de dienstdoende technicus de rit van huis naar het automatisch gestuurde doorgeefcentrum heeft gemaakt en de knop omgedraaid. De man schijnt zo'n 30 - 45 minuten van zijn werk te wonen. Of als het centrum permanent bemand is -wat me sterk lijkt- merken ze het 'inbreken' pas zeer laat. Je moet ook echt weten, dat je met een piratenuitzending te maken hebt, want op het eerste gezicht heb je het niet in de gaten. Er zijn geen ondertitels bij de films (meestal Engels gesproken) en daar vallen ze dan weer mee door de overbekende wand. Maar ja, is de knop eenmaal om, dan is 't ook echt afgelopen.....

SPR-TEAM ROTTERDAM.

radio maasstad

«schiedam»

love - peace -
- good music



postbus 65027 in
rotterdam

DX-rapporten

Dat.	Tijd	Station	Lokatie	SINPO	% km
03.08	01.05	SPANNINGZOEKER	HOOGVEEN	180M	4434
	02.05	ATLETICO	NOORD-HOLLAND	180M	24332
04.08	02.00	DELTA	RUURLO	180M	23332
	02.30	ORANG UTAN	'S HEERENBERG	199M	22322
11.08	00.05	STROPER	?	180M	24232
	01.30	GRONE SPECHT	APELDOORN	180M	24322
12.08	07.30	BLONDE ZWERVER	OLDENZAAL	180M	25442
18.08	02.15	TONAIR	GAANDEREN	199M	24232
	02.10	PAWELA	ENGLAND	180M	24332
19.08	07.40	NOODTOEDACHT	LOCHEM	180M	34533
	07.42	IRENE	DALERPEEL	180M	34533
24.08	01.30	DRUKSTOOMJAGER	DENEKAMP	180M	4433
08.09	02.00	ARMADA	LEMBELVELD	180M	34432
	23.10	CURACAO	OLDENZAAL	180M	23332
	23.20	SAPPORO	HOOGEVELDE	180M	33433
09.09	07.45	BERKENRODE	ZWARTMEER?	180M	24443

PETER SCHEU, WALTER KOHNSTRASSE 11, COR-1300 EBERSWALDE-FINDW 1

29.07	23.50	ARMADA	LEMBELVELD	180M	55555	
	23.55	ATLETICO	N-HOLLAND	180M	54534	
31.07	00.30	NOORDZEE	ELBURG	180M	43533	
	16.56	MI AMIGO	NIJMEGEN	180M	13453	
	17.00	DAVIDA	GRANBERGEN	180M	24433	
	17.25	NOVA 4	?	180M	34333	
	17.40	FLAMINGO	HARDENBERG	180M	24444	
	18.40	ONBEKEND	RUURLO	180M	55555	
01.08	17.13	CURACAO	OLDENZAAL	180M	44544	
	17.34	HENNIE VELDWIJK	RANLITE	227M	55455	
	02.08	INTERPOL	OLDENZAAL	180M	44344	
	17.05	PELLIKAAN	LOCHEM	180M	54555	
	17.07	COLUMBIA	ALHELO	180M	23443	
	17.09	SPANNINGZOEKER	HOOGVEEN	180M	54555	
	17.15	OR. VERMORING	BRUNNEN	180M	55555	
	17.22	ARISTONA	IN. LEUSEN	180M	34444	
	17.29	ZWARTE ZIEUWER	ENSCHDE	180M	13322	
	18.30	SMOKELAAR	HOOGVEEN	180M	13232	
	18.56	THEO DE VRIES	EIBERGEN	180M	55555	
03.08	13.36	BOEKANTER	EMMELDOORD	180M	23222	
	13.43	ZIEF DE HAAS	ZUTPHEN	180M	55555	
	15.16	TELSTAR	RUURLO	180M	55555	
	18.10	DERBY	HOOGVEEN	180M	54555	
	18.50	DRUKSTOOMJAGER	DENEKAMP	180M	42434	
07.08	20.12	TIGER	'T GOOI	180M	34333	
10.08	15.10	ZWERVER	GLANERBRUG	180M	33323	
	15.15	GELE ROOS	OLDENBROEK	180M	34333	
	15.18	ROBERTO	DEVENTER	180M	52343	
13.08	18.16	IJZERMAN	N.O. GRONINGEN	180M	25343	
	18.19	STORMOGEL	?	180M	33243	
	18.23	GRONE SPECHT	APELDOORN	180M	44454	
	18.31	ZWARFVUIS	STAPHORST	180M	34433	
	18.38	TOULOUSE	GRANBERGEN	180M	33333	
	19.08	18.13	STORMOGEL	RODEN	180M	13323
	21.08	18.51	SANDOKAN	STEENWIJK	180M	12222
26.08	19.58	RIDICULOUS	DEN HAAG	180M	23323	
02.09	18.35	TEXAS	VRONDSHOOP	180M	54555	
	18.39	NOORDZEE	BARNEVELD	180M	23433	
	18.46	ZWALW	LOCHEM	180M	55555	
04.09	17.00	SANTANA	EIBERGEN	180M	55555	

ONTVANGER: NATIONAL/PANASONIC DR-22. ANTENNE 45M LANG, 18M HOOG, RADIO DELTA, POSTBUS 65, 7260 AB RUURLO.

21.08	12.40	E.M.T.	HEERLEN	104.7	54554 90
	12.49	SHA-LA-LA	VENLO	102.1	54445 90
	02.18	EL BIMBO	HEERLEN	101.7	54444 85
10.09	12.32	A.R.Z.	ROESDAAL	104.5	43444 90
	12.40	IMPALA	ALKNAR	102.9	54444 90
	01.03	SILVER BIRD	ROERMOND	104.7	33333 65
	01.12	TWEETY	RIDDERKERK	104.1	44334 80
	01.55	MIDLAND	ZUTLICHEM	104.2	43444 90
	01.42	KL. PALOMA	HAPS	104.2	44444 95
	01.17	JOHNNY RINGO	ZUTPHEN	104.6	44444 90
	01.34	ARGENTINA	SITTARD	104.7	43334 85
	01.53	WITTE MAZDA	WINTERSWIJK	103.8	44334 90
	02.07	THAS TUSSENGAS	LUNTEREN	101.7	44444 95
	02.09	ADRI	TILBURG	103.9	33333 80
11.09	12.05	PIONEER	ROTTERDAM	102.0	54445 95
	12.13	EDELWEISS	LUNTEREN	101.7	54445 95
	12.15	RONZO	ZEVENHUIZEN	104.3	43344 80
	12.17	CALYPSO	DE RIJP	104.0	54444 90
	12.44	BLOKBOLT	BOSHOOP	101.7	43334 75
	12.46	ARENA	DELFT	101.6	54444 95
	12.58	BARBAPAPPA	RENSWOUDE	101.6	43333 80
	01.04	MEXICO	HELDIND	104.6	33333 65
	01.06	SYNTHESIZER	KOUDEKERKE/RIJN	103.9	44334 85
	01.25	POLYDOR	HAANSBERGEN	102.0	54445 95
	01.41	TITANIC	HOORN	101.7	54455 90
12.09	12.37	PANASONIC	HILVERSUM	102.1	44334 70
27.09	12.50	D.B.X.	HELLENDEWETSLOUIS	104.7	54445 95
	01.09	JOHNE BOER	UDDER	104.7	44444 80
	01.17	WHALE	ROTTERDAM	102.1	33333 55
	01.19	FELLEBOER	HOEVEN	101.8	43333 65
	01.27	TROPICAL	TIEL	101.7	44444 85

01.32	MI AMIGO	ETTEN-LEIR	104.4	43333 80	
01.40	OMEGA	ROTTERDAM	104.0	44444 85	
01.54	VICTOR	HEUSDEN	104.5	43333 65	
02.08	BEL AMI	MAASTRICHT	102.1	44444 85	
28.09	12.50	JUPITER	UDEN	102.1	43334 80
	12.55	BARBADOES	VENLO	104.8	55555 95
	01.22	BELGO	DOETINCHEM	102.1	55555 95
	01.28	J. PFEIFER	ROSWALEN	104.2	43333 65
	01.37	MIRAGE	ROSWALEN	104.7	33333 65
	01.39	COMBI 2	AMERSFOORT	103.9	43334 85
	01.45	MATRA	HILVERSUM	101.9	43334 85
29.09	01.40	BISCAYA	LICHTENVOORDE	103.8	44444 90

ONTVANGER: TELETON HI-FI T300. ANTENNE: 7-ELEMENTS 10M HOOG + ANTENNEVERSTERKER. LUISTERAMATEUR SILVESTER, DE VOS VAN STEENWIJKSTRAAT 32, 9411 LD BEILEN DR. OOK VOOR STICHERRIJL. 100% RETOUR.



10.08	CENTRAAL	PURMEREND	106.0	33332 10
	A.R.	CAPELLE/IJSSEL	104.8	23452 5
	CENTURION	"	104.3	12241 1
	S.W.R.	"	105.9	12251 3
	ACTIVITY	DORDRECHT	107.2	35553 30
25.08	NATRA	HILVERSUM	101.8	34433 15
	TWEETY	RIDDERKERK	104.2	54554 70
	A.R./M.R.	CAPELLE/IJSSEL	105.1	24453 10
28.08	NOLAN	KANEN	104.6	33343 15
	SUNSHINE	VRONDSHOOP	104.1	33443 30
	D.Z.	ZAANDAM	105.5	33343 20
	PHOENIX	HARENEM	105.3	32322 10
	ENTERPRISE	BEVERWIJK	105.8	11131 2
31.08	HOORN	VALENCIA	105.1	33333 30
	ROKU	HILVERSUM	101.1	33343 20
	PALOMA	ZWAAGWEGSTEINDE	105.4	23332 10
	BOESOE	NIJKERKERVEEN	101.2	23323 15
	CALIBRO	ZWARTBROEK	103.1	44554 70
	BENELUX	MUNSPRET	102.7	45554 80
	BLUE ANGEL	VAASSEN	104.2	21122 5
	RONDO	ERMELD	104.5	33343 20
05.09	FLYER	CULEMBORG	104.2	33343 15
	MIDLAND	ZULICHEN	104.4	45554 65
09.09	ZUIDNEMER	ONG.SMI LOE	104.3	34443 30
	BELGO	DOETINCHEM	101.8	33333 15
	PIONEER	ROTTERDAM	101.7	11131 2
	IMPALA	ALMAAR	104.7	11121 2
	GLORIA	SNEEK	105.3	33433 10
	D.R.	HARD/GIESSENDAM	105.3	44454 40
	TUNING	OOSTHUIZEN	106.5	22322 5
11.09	ALBATROS	BEILEN	105.4	11111 1
	RODE PIMPERNEL	GRONINGEN	104.9	33433 20
	VRIJE VOGEL	SLIEDRECHT	104.8	55555 90
12.09	ZIRKON	EMMEN	105.6	23332 5
	E.T.	EMMEN	107.3	33343 10
	JANTJE BETON	KOLLUM	104.6	23332 5
	ECHO	ENSCHDE	104.5	22332 5
	D.M.R.	OLDENZAAL	105.2	33333 10
	BLONDE PIRAAT	Z. DRENTHE	104.9	12321 2
	AMBROSIUS	ENSCHDE	104.2	33333 10
	TORNADO	BELTRUM	104.1	22222 5
	POWERLINE	OOSTHUIZEN	105.2	34433 20
	PHOENIX	BEVERWIJK	104.9	23232 5
	V.L. HOLLANDER	LEERDAM	105.2	11111 1
	DELVARIO	AMERSFOORT	104.3	32233 10
	T.L.S.	AMSTERDAM	106.6	33333 10
	H.L.	VRIEZENVEEN	104.3	32223 10
	ALEGRO	ZWARTBROEK	104.7	23322 5
14.09	SCHANEL	BARNEVELD	104.2	34333 20

MET UITZONDERING VAN EEN ENKELING WERDEN DE DX-STATIONS TUSSEN 23.00 EN 03.00 UR ONTVANGEN. ANTENNE: 7 ELEMENTS ZELFDIOP OP 12M HOOGTE. ONTVANGER: YAMAHA CR2040, GEV. 0,8 LW (9.3 DBF) IHF SELEKTIVITEIT 82 DB. IHF. QSO-DX STATION RADIO TRONIC-OOSTERHOUT (NB), 107.2/105.2 MHZ. TOT HORENS OP DE 3 METERS!

BOB NOAKES VERTELT. 6

Interview met ex-zeezender DJ en technicus door S.M.C.

SMC: "Wat heel interessant is -jammer dat er zo weinig over geschreven is- is de muiterij op de Caroline. Bob, vertel daar eens iets over."

BOB: "In die tijd hadden Ellen en Chicago een flat in Leidschendam, waar de plannen gesmeed werden. Het punt was namelijk, dat Caroline helemaal op losse schroeven kwam te staan. Toen Chris Carey nog stationmanager was, was Caroline echt goed. Chris zei gewoon: "Jongen, doe dit zus, doe dit zo." En er werd naar hem geluisterd. Chris was een echte leider. Maakte je driemaal dezelfde fout, dan vloog je eruit. Op elk schip moet een kapitein zijn, op een zendschip 2, een die op je schip past en een die op je programma's past. Chris was daar verdomd goed in; hij heeft tegenwoordig niet voor niets Radio Nova, een van de succesvolste stations van Ierland. Toen Chris wegging bij Caroline, verviel het station weer tot een flutstation. De ene dag hoor je dit, de andere dat. Zo is Caroline nu nog. Ze noemen dat nu wel 'a constant variety in music', maar in feite hoort dat helemaal niet.

Wij ergerden ons groen en geel, als die troep aan boord kwam en daarom besloten we (Chris, Dick Palmer, Peter Chicago en ik) de zaak over te nemen. We zagen namelijk wel in, dat over enige maanden een nieuwe wet, de anti-piratenwet aangenomen zou worden in Nederland. Besloten werd om het schip naar de Belgische kust te slepen, hetgeen vooral in het voordeel was van Sylvain Tack van Radio Mi Amigo, want we lagen dan een stuk dichterbij België en Engeland.

Het volgende plan werd gemaakt: ik zou ervoor zorgen dat er problemen ontstonden met de zenders. Dus uit de lucht, in de lucht, een rookwolk op z'n tijd.... Dan zouden we via de mobilifoon omroepen, dat we bepaalde zenderonderdelen nodig hadden. Een tender zou dan 's morgens langs komen om het een en ander te brengen en op deze tender zou dan meteen de zorgvuldig door ons gekozen bemanning zitten. Helaas ging dat plan niet door, omdat onze mobilifoon kapot ging. Ik kon de bemanning niet waarschuwen, dat er om 06.00 uur een tender zou komen om ze op te halen, dus moest ik iemand aan boord inlichten over hetgeen er zou gebeuren. De keus viel op Mike Haggler. Mike praatte helaas zijn mond voorbij tegen Andy Archer. Andy is degene, die via de zender een aantal keren een SOS-bericht heeft uitgezonden. Dit bericht werd ontvangen door Buster, die Ronan inlichtte. Daarmee was een eind gekomen aan mijn aanwezigheid op de 'Mi Amigo'..... (Wordt vervolgd).

Nog een bericht van Bob voor de Voice of Peace fans: sinds augustus wordt er toch weer uitgezonden vanaf het 'Peace Ship'. Abie heeft van de Israelische regering toestemming gekregen om nog 1 jaar vanaf dit schip uit te zenden. Daarna moet er een nieuw schip komen. Een vergunning om vanaf land uit te zenden, krijgt de Voice of Peace niet.....

BOEKBESPREKING

Zeezenders '85

door L.BEDIJN

Ontving van de Stichting Media Communicatie het boekje Zeezenders '85 door L. Bedijn. Het boekje, beter zou je kunnen praten van brochure, brengt een groot aantal foto's en de verhalen rondom Paradijs, Caroline, Laser en Delmare - een inhoud die de vlag niet kan tonen. Immers, het merendeel van de inhoud beslaat de periode van voor 1985. Ook zitten er een aantal storende historische fouten in. Zo wordt b.v. op pagina 9 gemeld dat Tack in 1978 het kontrakt met Caroline verbrak. Niets is minder waar. Immers Jacobs, in dienst van Ca-

roline en afgestaan aan Mi Amigo, had de opdracht de tapes van Hollandia te draaien. Het kontrakt met Mi Amigo was n.l. verlopen (tijdstermijn). Wel heeft Tack, bij het aanhoren van de verhalen over Radio Hollandia, gedreigd de Mi Amigo een haven in België te laten intrekken. Achteraf allemaal bluf van de ex-wavelbakker. Verder zit volgens het boekwerkje op pagina 9 Ruud Hendriks bij de AVRO terwijl hij al sinds 1 januari bij de VOO werkzaam is. Ook zou Tom v. de Velde aan boord van het Paradijsschip hebben gezeten etc. Maar, een heleboel wordt goed gemaakt door de uitstekende foto's die het boekje sieren. Voor diegenen die niet regelmatig één der twee vooraanstaande mediabladen leest is dit boekje zondermeer 'nieuw' en vol info. Te verkrijgen bij SMC Amsterdam, Postbus 53121 Amsterdam.

Hans Knot

Stichting Media Communicatie

Tel.: 020- 62.11.41 (Na 18.00 uur)

POSTGIRO: 4065700 BANK: 63.44.95.216

Postbus 53121 - 1007 RC Amsterdam

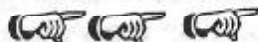

ZEEZENDERDAG

OP 14 DECEMBER A.S. ORGANISEREN WIJ -OP VEELER VERZOEK- OPNIEUW EEN VIDEOFILMDAG IN HET BADHOTEL TE SCHEVENINGEN AAN DE O.DEYHOOTWEG 15. DE AANVANG IS OM 11.00 UUR EN DE SLUITING OM 17.00 UUR. WIJ ZIJN IN HET BEZIG GEKOMEN VAN ENIGE NIEUWE FILMS: ZO WORDT DITMAAL IN IEDER GEVAL DE FILM OVER HET REM-EILAND VERTOOND, DE FILM '25 JAAR ZEEZENDERS', DE NIEUWE FILM OVER LASER EN CAROLINE, EEN FILM OVER NOORDZEE EN EEN FILM OVER DE ZEEZENDERS IN DE JAREN '60. DIT KEER VERTOMEN WE DE FILMS OP 6 TV'S, WELKE OOK NIEMEN IN DE ZAAL STAAN. TIJDENS DE PAUZE ORGANISEERT HANS KNOT EEN QUIZ. OOK DIT KEER ZULLEN ER MEER WAT GASTEN UITGENODIGD WORDEN. DE WINNAARS VAN DE QUIZ EN VAN DE LOOTJES ZULLEN O.A. KUNNEN PROFITEREN VAN DE NOG AANWEZIGE VOORRAAD HISTORISCHE T-SHIRTS. ENTREE AAN DE ZAAL FL. 7,50; BIJ VOORUITBETALING FL. 6,--. DEZE PRIJS GELOFT TOT 4 DECEMBER A.S.

BOEKEN



- 1) HITSOUNDS OF THE SEVENTIES. Een nieuw meesterwerk van Hans Knot. Alle hitlijsten uit Amerika, Engeland en Nederland. FL. 17,50
- 2) HITSOUNDS OF THE SIXTIES. Het enige naslagwerk, waarin u alle hits uit Amerika, Engeland en Nederland geschieden kunt vinden per maand en per land. Dus een overzicht vanaf jan. 1960 t/m dec. 1969 FL. 17,50
- 3) 20 JAAR CAROLINE. Geschreven door o.a. Hans Knot. Verder commentaar overbodig op alweer de 6e druk van dit meesterwerk. FL. 25,--
Nog slechts 49 ex. voorradig, dus haast uit!!!
- 4) RADIO CAROLINE FOTODIJK, UITGAVE 2. Met o.a. 40 foto's van de Ross Revenge. Inclusief plaat deze maand voor slechts FL. 20,--
Prijs voor SMC donateurs FL. 15,--
Van de uitgever ontvingen wij nog een allerlaatste hoeveelheid van 60 exemplaren.
- 5) LAST OF THE PIRATES - A saga of everyday life on board Radio Caroline, geschreven door Bob Noekas. Een bestseller! Nog 5 exemplaren!!!!
Prijs incl. verzendkosten FL. 45,--
Prijs voor SMC donateurs FL. 40,--
- 6) WEDEROM VERKRIJGBAAR: PIRATE RADIO THEN AND NOW. Nog slechts 7 exemplaren!!!! FL. 37,50
- 7) ZEEZENDERS '85: FANTASTISCHE VERHALEN EN DE MOOISTE FOTO'S VAN DELMARE, CAROLINE, PARADIJS, MONIQUE EN LASER 558. MEER DAN 15 PAGINA-GROTE FOTO'S VAN DE ZENDSCHEPEN, STUDIO'S EN DJ'S. (Zie boekbespreking) FL. 7,90
Prijs voor SMC donateurs FL. 6,--



CASSETTES

- 1) SMC AUDIO MAGAZINE, DEEL 2 MET O.A. ENIGE MONIQUE JINGLES, DE KOMST VAN RADIO LONDON, BOODSCHAPPEN AAN LASER, HERDENKING MI AMIGO, DE MOEILIKHEDEN BIJ LASER, INTERVIEW JOHN MOSS ETC. FL. 10,--
SMC AUDIO MAGAZINES 1 EN 2 SAMEN VOOR FL. 17,50
- 2) ZEEZENDERS 80-84: FRAGMENTENVARIA 1 1/2 UUR ADEMBENEMENDE ZEEZENDERAVONTUREN, OPGENOMEN EN GEMIXT DOOR PIET TREFFERS. DE TERUGKEER VAN CAROLINE, DE KOMST VAN LASER EN DE VERWIKKELINGEN ROND RADIO PARADIJS FL. 15,--
- 3) NIEUWI UPS EN DOWNS VAN RADIO NOORDZEE. MET JINGLES, S.O.S., BRAND WEBB 2 ETC. C-90 CASSETTE FL. 17,50
NOG SLECHTS ENKELE EXEMPLAREN!!!!
- 4) NIEUW: SMC AUDIO MAGAZINE DEEL 3. MET DE HOOGTE- EN DIEPTEPUNTEN VAN DE MAANDEN JUNI, JULI TOT BEGIN AUG. INCL. NIEUWSFLITSEN E.O. FL. 10,--
- 5) 1 JAAR LASER 558 MET ALLE JINGLES, HOOGTEPUNTEN, KAPING ETC. OP DEZE DOCUMENTAIRE VAN LASER STAAN DIVERSE JINGLES, HERINNERINGEN AAN HET PRILLE BEGIN VAN LASER EN OPNAMEN VAN ALLE DJ'S. WEDEROM GEMONTAARD EN GEMIXT DOOR PIET TREFFERS. C90 CASSETTE. PRIJS FL. 15,--

POSTERS/STICKERS

- LASER KLEURENPOSTER - DE ORIGINALE I FL. 15,--
LASER POSTER (ZWART/WIT) FL. 5,--
STUNT VAN DE MAAND! MONIQUE KLEURENPOSTER FL. 7,50
NIEUWI HISTORISCHE POSTER: VERONICA OP HET STRAND VAN SCHEVENINGEN FL. 7,50
AANBIEDING: Prijs voor SMC-donateurs FL. 5,--
GEPLASTIFICEERDE MONIQUE STICKERS: " I LOVE MONIQUE OP 319" 5 VOOR FL. 5,--

PLATEN

- 1) GESCHIEDENIS RADIO CAROLINE. OP DEZE UITSTEKENDE, DOOR HANS KNOT DEPRODUCEERDE LP STAAN ALLE CAROLINEJINGLES, DIE NU NOG GEBRUIKT WORDEN. EEN KOOPJE DUST! FL. 9,50
- 2) WELCOME CAROLINE: DE EERSTE DAG VAN UITZENDING. NOG SLECHTS 65 EXEMPLAREN AANWEZIG. EEN COLLECTOR'S ITEM, DAT NIET MEER BIJGEPERST WORDT. FL. 7,50

T-SHIRTS

- RADIO CAROLINE T-SHIRTS FL. 19,50
EINDELIJK VOLOP VERKRIJGBAAR: MONIQUE T-SHIRTS FL. 21,--
BEIDE T-SHIRTS VOOR FL. 35,--

VIDEOFILM

- NIEUW: VIDEOFILM OVER LASER, CAROLINE EN MONIQUE. OP ALLE SYSTEMEN LEVERBAAR. (Zie redactioneel artikel) FL. 75,--

BOOTTOCHTEN:

WE VAREN VANUIT NEDERLAND OF BELGIE. DE PRIJS VAN DE BOOTTOCHT BEDRAAGT FL. 180,--. VERVOER VANUIT NEDERLAND KAN GEREGLD WORDEN.
BIJ DE TOCHT DOEN WE BEIDE ZENDSCHEPEN AAN. FOTOGRAFEREN IS TOEGESTAAM! U BENT DEELNEMER DOOR STORTING VAN FL. 100,-- OP ONZE BANK- OF GIROREKENING. GEVAREN WORDT UITSLUITEND TOT WINDKRACHT 6. BROOD MEENEMEN S.V.P. + SLAAPZAK. PASPOORT NIET VERGETEN!



ZEEZENDERDAG GISTEL IN EEN TENT

SMC-BERICHTEN

Nog even en 1985 is voorbij. Wij denken er met zeer gemengde gevoelens over, want dit was een slecht boottochtenjaar o.m. door het uitvallen van minstens 10 tochten. Maandenlang hebben we mensen moeten teleurstellen. Ook op het artikelenfront is het een en ander aan het veranderen, c.q. verdwijnen:

1) De voorraad '20 Jaar Caroline' van Hans Knot loopt nu op zijn eind. De uitgever heeft nog slechts 49 exemplaren over. Beste mensen, bestel het NU, want voor het eind van het jaar is het definitief uitverkocht. De uitgever heeft beslist, dat het boek in een herziene uitgave pas zal verschijnen, als Caroline 25 jaar bestaat, dus in 1989.

2) De voorraad 'Last of the Pirates' van Bob Noakes nadert ook zijn eind. We hebben nog slechts 5 exemplaren; er kan niet worden bijbesteld, omdat de uitgever failliet is.

3) De voorraad 'Pirate Radio Then & Now' is gereduceerd tot 7 exemplaren. De importeur heeft beslist, dat er geen verdere exemplaren meer besteld kunnen worden, omdat ook in Engeland de voorraad op is. Sommige fans hebben de leuke gewoonte om alles pas te bestellen, als het op is. Zo krijgen we nog regelmatig



GISTEL: 2 GENERATIES ZEEZENDERDAG'S: RECHTS A.J. BEIRENS



ZEEZENDERDAG 6 SEPT. IN SCHEVENINGEN: STEWART VINCENT (LASER TECHNICUS) EN BRUCE PURDY (CAROLINE DJ)

verzoeken voor de plaat 'Zeezenders 78-79'.

4) Maandenlang hebben we er op moeten wachten, maar nu is de voorraad voldoende: eindelijk zijn de Monique T-shirts gearriveerd (zie foto). We hopen dat de bevoorrading van de zeezender voorspoediger verloopt dan die van de shirts. Helaas zijn de sweatshirts nog niet gearriveerd, zodat we een ieder hebben verzocht bank- of gironummer te vermelden voor terugstorting.

5) Gelukkig hebben we ook iets positiefs te melden: Hans Knot, schrijver van het Carolineboek heeft een nieuw boek geschreven. De titel luidt: 'Van REM tot TROS'. De uitgever hoopt het boek rond 15 dec. a.s. klaar te hebben. We houden u op de hoogte.

12 Okt. was er een zeezenderdag in Borgerhout in België. De videovertoning werd gegeven in de mooiste zaal van Hof ter Loo. De organisatie lag in handen van Serge en Stef van Radio Annick. Helaas was de opkomst minimaal, nog geen 65 personen. Is in België de belangstelling voor de zeezenders tanende?



VLAAMSE ARTIESTEN LATEN OP DE ZEEZENDERDAG HUN PLAATJE HOREN.

Wel werd er op die dag een nieuwe videofilm getoond over een boottocht naar Laser, Caroline en Monique. Op deze band interviews met Ad Roberts (Monique) en Irene Kelly van Laser. Ook Peter Philips van Caroline kwam aan het woord. Deze videotape, welke van uitstekende kwaliteit is, is verkrijgbaar via SMC (zie adv.)

Verder was SMC in juli van dit jaar in het Belgische plaatsje Gistel. Eregast die dag was A.J. Beirens, die een praatje hield over Radio Noordzee.

In sept. was SMC in Scheveningen in het Badhotel, vlakbij het Kurhaus. Deze dag werd zeer druk bezocht; het was zelfs zo druk dat we niet eens op tijd konden beginnen, waardoor het programma wat gewijzigd moest worden. Gasten die dag waren Bruce Purdy en Steve Vincent. Er werd door die jongens heel wat afgelachen. Helaas bleek, dat door de grote opkomst er toch nog te weinig TV-schermen waren. Dit probleem is op 14 dec. a.s. opgelost. Op 14 december krijgt elke deelnemer bovendien een poster van ons aangeboden en worden er T-shirts, cassettes en boekjes verloot. Winnaars van een prijs van de vorige zeezenderdag waren: de bezitters van de volgende nummers: 402, 506, 409, 411, 217 en 321. Gefeliciteerd. U ontvangt allen, zodra uw briefje met uw nummer in ons bezit is, de prijs.

JAARVERSLAG SMC: Voor het eerst in jaren sloten wij 1984 af met een batig saldo. Bedroeg het verlies in 1983 nog fl. 9224,--; over 1984 werd een (zij het geringe) winst geboekt van fl. 3660,--. Deze winst is duidelijk te danken aan de herlevende belangstelling voor het fenomeen zeezenders.

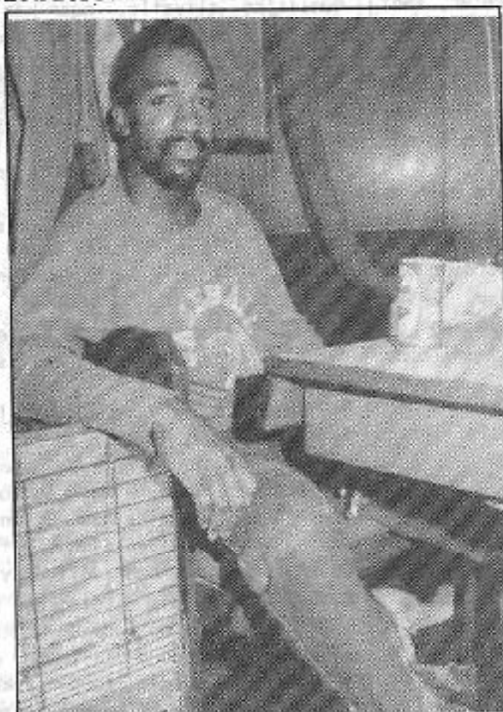

DEL RODGERS: DE SMAAKMAKER ONDER DE BOORDPLOEG

VAAR MEE

MONIQUE

Er valt over dit station weinig nieuws te vertellen. Goed nieuws is immers geen nieuws. Er is wel in de afgelopen periode een stortvloed van krantenartikelen en achtergrondinformatie gepubliceerd. Verreweg het beste artikel, goed onderhouden, viel te lezen in het in financiële problemen verkerende blad de Haagse Post. Verslaggever Jaap Jansen had zich zeer intensief in de gehele materie verdiept en verdient van ons een compliment.

Over complimenten gesproken: Monique heeft gelukkig een einde gemaakt aan de experimenten met nieuwe boord discjockeys. De laatste in de rij was Peter de Groot. Deze jonge knaap was volgens zeggen de ontdekking van Veronica-technoet Ad Bouman. Hij had voor hem veel produktiewerk gedaan en samen waren ze betrokken geweest bij een lokale Hilversumse plaaat. Dat Peter de Groot ook discothekenwerk had gedaan, was te merken aan zijn soms wat schreeuwerige manier van nieuwslezen en presenteren. Eens te meer blijkt, dat nieuwslezen een vak apart is, dat niet elke deejay aankan. Andersom geldt natuurlijk de regel ook. Gert van der Zee is een uitstekende nieuwslezor, maar valt door zijn soms irritante manier van veel praten als DJ door de mand. We hoopten van cliché-uitspraken verlost te zijn, nu Eddie Ouwens zijn kofflegeleuter alleen nog maar op zaterdag de oren doet kwellen, maar Gert kan er ook wat van. Wat dacht je van het belachelijke egomiddede: "Er zit een Gert in uw radio" of "Dit is Gouden Gert". Dergelijke vormen van zelfverheerlijking vinden doorgaans weinig sympathie bij de luisteraars. Dus Gert: schoenmaker, blijf bij je lees(t)!

ZEEZENDER FANS OPGELET

DE VRIJE RADIO FANCLUB HEEFT WEER PRACHTIGE AANBIEDINGEN:

- 1) 3 GLANZENDE MINIPOSTERS VAN CAROLINE, MONIQUE EN LASER (NERGENS ANDERS TE KOOP!) INCL. VERZENDKOSTEN FL. 10,--/200 BFRS.
- 2) NOG STEEDS VERKRIJGBAAR: DE BESTSELLER VAN 1985: "ZEEZENDERS 85". DE STORY VAN DE ZEEZENDERS VAN 1978 TOT HEDEN MET MOOIE FOTO'S. INCL. VERZENDKOSTEN FL. 7,90/150 BFRS.
- 3) RADIO VIEW, HET NIEUWE DIKKE FOTORIJKE KWALITATIEVE BLAD OVER ZEEZENDERS. VOLGENDE MAAND HET EERSTE NUMMER! PROEFNUMMER FL. 3,50/100 BFRS. JAARABONNEMENT (4 NUMMERS, INCL. LIDMAATSCHAP EN LIDKAART VRIJE RADIO FANCLUB) FL. 16,50/350 BFRS.

BETALINGEN: POSTGIRO 4322034 t.n.v. L.BEDIJN, CLUSIUSWEG 100, 2203 CE NOORDWIJK, HOLLAND.

VOOR BELGIE: STUUR HET BEDRAG AAN BANK-BILJETTEN. DUIDELIJK NUMMERS

AANBIEDING VERMELDEN!!!

STUNT: ALLE DRIE DE AANBIEDINGEN SAMEN VOOR: FL. 31,50/650 BFRS.

Tijdens een van onze tochten in oktober vertelde Walter Simons ons over een ernstige aangelegenheid aan boord. Op zekere dag arriveerde er 's middags een bootje met bezoekers, die bloemen bij zich hadden. Kapitein Lewis dacht met 'anoraks' te maken te hebben en men zette de bloemen alvast in de vazen. Een te voorbarige handeling, toen bleek, dat het hier ging om de familie van de gestorven Ian West, een 24-jarige Engelsman, die overleden was aan suikerziekte. Als medewerker aan de tendering van Caroline in vroeger dagen, was zijn laatste wens om de as van zijn gecremeerde lichaam over de Ross Revenge uit te strooien. Zijn wil geschiedde en zo gebeurde het, dat in aanwezigheid van alle medewerkers op het schip de as werd uitgestrooid onder het luiden van de scheepsbel. Radio Caroline nam een minuut stilte in acht en Peter Chicaco memoreerde de luisteraars over de gebeurtenis. "Een enge, emotionele gebeurtenis", zei chlef anorak Walter Simons. Ter nagedachtenis hangt er nu een gegraveerde koperen scheepsbel in de messroom.

Een andere emotionele gebeurtenis was de geboorte van het bandprogramma 'Meydonwerk'. Een uur lang gepresenteerd elke avond tussen 1800 en 1900 uur door Ronald van der Meyden. Ook hij hoort thuis in het rijtje van de tekstlozen en clichéconstructeurs. Wat een berg standaardopmerkingen heeft die knaap in huis. "Als u aan tafel zit, eet smakelijk en als u in de auto zit, doe voorzichtig" en tientallen naamjingles bevestigen het vermoeden, dat men alleen maar is afgegaan op zijn zwaar overdreven en geforceerde stem en niet heeft gelet op het tekstuele gedeelte. Op deze manier blijft Frits Spits populairder. Misschien kan Maarten de Jong nog enkele vingerwijzingen geven, want dit is weinig hoopgevend voor Monique.

SMC heeft dankzij het redelijke voor in oktober nog een paar bootreizen kunnen maken. Het valt ons op hoe vriendelijk de Nederlandse DJ's zijn en het is toch prachtig, als 'vader' Roberts nog even iedereen de hand schudt voor de afvaart. Prima promotie, jongens!

Zoals al in de aanhef van dit artikel stond: goed nieuws is geen nieuws, vermelden we tot slot nog het commerciële wel en wee van het station. Ondanks de verharde acties van de politieboot hebben de adverteerders het vertrouwen nog niet verloren. Er klinken opgewekte geluiden uit de acquisitiekringen.

CAROLINE

Toen Monique het kontrakt tekende met Caroline voor het huren van radiozendtijd, stond in de kleine lettertjes te lezen, dat Caroline moet instaan voor de veiligheid van het schip en opvarenden en zorg moet dragen voor een goed signaal op 963 kHz. Wellicht door bepaalde omstandigheden gaf de Carolinebemanning hier erg streng gehoor aan in de maanden september en oktober. In september werden de uitzendingen te frequent onderbroken voor de noodzakelijke antennewerkzaamheden. Twee mastconstructeurs hebben 14 dagen lang alle tuldraden nagelopen en zonodig vervangen. De spanners zijn weer aangedraaid en de mast kan nu niet omvallen. Mike Barrington vertelde, dat de ankerketting ook winterklaar gemaakt is. Er moesten nog enkele draaibare schakels gemonteerd worden om te voorkomen dat er een knoop in de ketting kan komen. Het schip draait tweemaal per dag om zijn as, door het getij.

De zender viel de laatste tijd regelmatig uit. De oorzaak was kortsluiting, welke werd veroorzaakt door roetdeeltjes van de uitlaatgassen van de generator, die zich vastzetten op elektrische onderdelen. Vanwege het hoge percentage koolstof bleek het roet een goede geleider te zijn en ziehier de kortsluiting.

Hopelijk blijft het bij deze problemen. De lastpost aller tijden, de politieboot 'Dioptric Surveyor' heeft de broekriem strak aangehouden. Zo waren we tijdens onze bootreizen getuige van een achtervolging door de Dioptric van een Laser tender. Vreemd echter, want dit schip voer onder Hondurese vlag. In hun fanatisme liep de politieboot op een zandbank en bleef daar uren steken. Tot het belachelijke aan toe worden ook wij, bezoekers, gefotografeerd en gefilmd. In internationale wateren kan men niet ingrijpen en is dit verboden. Omdat het volledig Engels georiënteerd is, worden Engelse bezoekersboten wel zwaar geïntimideerd. Boten, die naar de Ross Revenge varen, wordt de koers afgesneden, de 'Dioptric Surveyor' schaamt zich er zelfs niet voor om een rubberboot te water te laten en Engelse jachten aan te vallen. De politiemensen legden bij zo'n boot aan en schreeuwden tegen de schipper, dat hij in overtreding was als hij aan boord zou stappen. Zijn boot zou in beslag worden genomen en een wet proces-verbaal stond hem te wachten. Een schandelijk provocerende manier van intimidatie, die niet geoorloofd is, maar toch wordt toegepast om het

de zeezenders zo moeilijk mogelijk te maken. Dagelijkse afleveringen met de Dioptric Surveyor kosten wel 25.000 pond volgens TVS-televisie. Inmiddels heeft de hele operatie al meer dan 1,2 miljoen gulden gekost en zijn tot nu toe 14 boten uit Kent, Essex en Suffolk gerapporteerd. Alle boten, die met bezoekers naar de zendschepen varen, krijgen te maken met een routine-onderzoek naar scheepspapieren. Op grond hiervan zijn de vergunningen ingenomen van enkele schippers, die geen volledige papieren hadden voor bijv. de boordradio.

Kapitein John Lewis heeft eindelijk het schip verlaten na een trouwe dienst van 25 weken continu aan boord verblijven. Ooit zei Ronan O'Rahilly, dat er wel 500 DJ's op de stoep van het Carolinekantoor stonden. Met andere woorden: aan personeel nooit gebrek. Vervelend voor de discjockeys aan boord is, dat Ronan de blikopener zoek is om weer een blik DJ's open te trekken. Het verloopt zeer stroef met de aflossing. Men wordt depressief en lusteloos van het lange wachten op de toegezegde aflossing.

LASER 558: HOE LANG NOG?

Het lijkt wel of Laser moet vechten tegen de bierkaal. Tijdens onze bezoeken troffen we een panniekerige kapitein aan, die dreigde het schip een haven binnen te varen, als er niet snel een einde kwam aan de slechte situatie van te weinig olie en water. Laserbaas John Catlett realiseert zich de moeilijke situatie, maar kan er ook niets aan doen, als de bevoorrader niet meer zo bereidwillig is met uitvaren. We vermoeden echter, dat geldproblemen een doorslaggevend factor zijn. Het geklaag over achterstallige betalingen grijpt razendsnel om zich heen en het zou ons niets verbazen, als de kapitein de daad bij het woord zou voegen. Dit zou een overwinning zijn voor de D.T.I. en als er eenmaal 1 zeezender is gesneuveld, dan zal de ander ook wel snel volgen.

Gelukkig is Caroline wel 22 jaar legende en geschiedenis en zal het ook dit wel overleven. We moeten er echter niet aan denken onze sympathieke Amerikaanse vrienden niet meer te zullen zien. Wat te denken van nieuwkomer Jeff Davis, die zijn baan als discjockey bij KRQ in Arizona opzegde en nu koud 3 weken aan boord zit? Er zit trouwens een goede ploeg, vakbekwame lieden die flitsende uitzendingen verzorgen.

**Justitie tegen Britten:
Pak piraten mee aan**

Laser Radio ship back

near pirate neighbour

*Pop pirates face new
Trade watchdog*

Pop pirates

Bedrijven ontduiken to

reclam *Onderzoek naar* **watchdog**

*Nederlandse
medewerkers
aan zeezenders*

*Justitie denkt over
inval bij bureaus
i.v.m. etherpiraten*

CAROLINE: GEMATIGD OPTIMISTISCH

Salesmanager Vincent Monsey was blij met de resultaten van een onderzoek, dat tussen 12 en 18/8 was gehouden. Het blijkt, dat door de publiciteit golf een winst van 80% aan luisteraars is gemaakt. Bedankt, Dioptric Surveyor. Verder zegt hij, dat er niet voldoende reclamegeld beschikbaar is voor 2 zendschepen. "Als Rusling er ook nog bijkomt, wordt het helemaal een kale boterham." Vincent wordt een beetje moedeloos van het snelle wisselen van DJ's en format en het meest ergert hij zich nog aan de dagen, dat Caroline uit de lucht is wegens ollegebrek of andere technische ellende.

Het verhaal over koppeling van de twee 5 kW-zenders is nauwelijks geloofwaardig. Het enige, dat verbeterde was het signaal. Zodra het donker is, verdwijnt 576 echter weer in een mengelmoe van andere stations.

Steeds meer Caroline DJ's raken aan de vrouw: Dave Richards is getrouwd en gaf te kennen misschien nog voor korte perioden achter de mikrofoon op de Ross plaats te nemen. Tom Anderson, ook aan de vriendin: Kate, laat weten, dat het 'Spy Ship' Caroline geen kwaad doet. "Het is alleen op Laser uit."

Vincent Monsey verklaarde nog, dat Caroline zich niet bezorgd zou maken, als Monique soms zou vertrekken. "We hebben een klant, die meteen de plaats van Monique kan innemen. Een Amerikaanse syndicator, die momenteel 24 uur per dag op een paar honderd stations in de States draait met een format, dat goed samengaat met dat van Caroline."

We kregen ook weer eens een briefje van Jay Jackson, die vroeg om een rektifikatie. Volgens Chrisplan was er geen sprake van een briefje van het management, toen hij nog aan boord zat, waarin stond dat hij zich aan de regels (?) moest houden. Het was echter Chris P. van het Londense kantoor, die mij dat vertelde en eraan toevoegde, dat Jay door dat briefje nogal opgewonden was geraakt en daarom zou zijn vertrokken. Chrisplan zelf zegt, dat dit niet waar is en het nogal onbegrijpelijk vindt van Chris P. om dit te zeggen. St. John zegt vertrokken te zijn omdat hij -behalve van John Lewis- van niemand der jocks medewerking kreeg om zijn ideeën t.a.v. het format te realiseren. Sorry Jay, ik moet iemand geloven. Hoe dan ook: beide versies van het vertrek zijn nu bekend.....

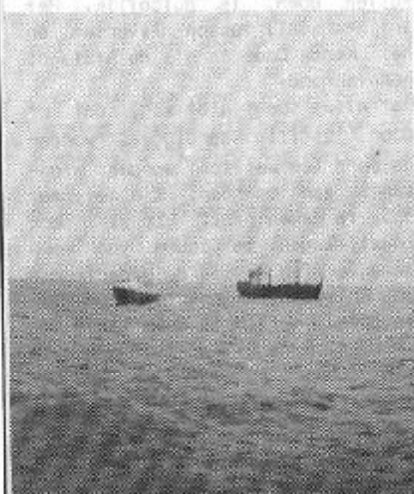

HET LASER SCHIP, ACHTERVOLGD DOOR DE 'DIOPTRIC SURVEYOR'. (FOTO: R.V.D.ARK)

LASER: SPY SPY EIGHT

Sinds de komst van de 'Moronic Surveyor', zoals Wolfe het DTI schip pleegde te noemen, heeft Laser getracht er voordeel bij te halen. In de eerste plaats worden ook zij veel luisteraars door steeds op komische wijze verslag te doen van de gebeurtenissen. Op de road shows waren T-shirts te koop met de opdruk: 'I SPY FOR THE DTI'. Niet lang daarna werd een nieuw produkt aangekondigd: de kreet 'I spy' was niet alleen te lezen, maar ook te horen op de gelijknamige single, uitgebracht op 30/9. Op basis van het soulnummer van Jamo Thomas 'I spy for the FBI' werd nu de DTI belachelijk gemaakt op vinyl en op kant B staan de leukste momenten uit Charley Wolfe's 'nieuwsitems'.

Mighty Joe Young liet eind augustus weten misschien terug te komen op de Communicator, niet als technicus, maar als DJ. "Mijn kansen acht ik groot", zei hij na zijn onderhandelingen met John Castle. De grote verwachtingen van de Laser 'sterren', die het schip afstapten, schijnen niet altijd uit te komen: Charley Wolfe zit nog zonder werk en Jessie Brandon is 'gevlucht' naar Nova.

Op 21/8 haalde Laser een leuke truuk uit met de 'Dioptric Surveyor': ze haalden het anker op en lieten dat zo'n 12 mijl verder weer zakken, vlakbij de Ross. Wolfe verklaarde dat dit gebeurde om de DTI de gelegenheid te geven beide zendschepen op 1 foto te krijgen. De foto was te bestellen bij 'Anoraks DTI'. Twee dagen later lag Laser weer op de oude plek. Het bleek echter, dat het vermoeden over de DTI-actie was bevestigd: men heeft het speciaal op Laser gemunt. Toen zij zich verplaatsten, deed de DTI dat ook. Later zou de DTI zelfs nog meer schepen inzetten om de 'grip' op 'the Pirates' te vergroten. Wolfe kondigde de terugkeer aan met: "We're now back in Rossland, we wanted to be back home in the weekend." In een interview met een Engelse journalist, vertelde Charley: "On air blijven we positief en vechten voor Laser, maar achter de schermen is het een rommeltje."

There are very bad vibes out here. Things are not as they used to be." En over Robby Day had hij bepaald niets goeds te zeggen: "We worden betaald, maar niet voor het volle pond. Tommy en ik zullen hier niet lang meer zitten."

Aan wat had managing director Day zijn handen vol: "Ik kon geen ijzer met handen breken", zei hij eind augustus. "Maar we hebben via onze advocaat Glen Kolk een brief aan de Britse regering gezonden, waarin we stellen in de pers te moeten lezen, dat we zouden storen en dat wij nooit zijn gewaar-schuld. Tenslotte is ons adres in New York bekend. Wij storen pertinent niet, maar het lijkt wel alsof de Britse regering ons met opzet niet waarschuwt, als wij dat wel zouden doen."

Op 3 september maakte men aan boord voor het eerst melding van de aanwezigheid van de Nederlandse marine, inclusief helikopter. Blijkbaar met een boekje 'Hoe spreek ik Hollands' in de hand, sprak Charley de Dutch Navy toe: "Kunt u mij een fles water brengen." Een Laserstunt aan land: een aantal schone dames werd in 'I Spy' T-shirts gedropt bij het DTI-gebouw om daar te protesteren tegen de aktie. Jammer genoeg trok dit protest wel publiek, maar geen pers, wat de bedoeling was; men was in het enthousiasme vergeten de pers in te lichten. En dan op 16/9 stapten Charley Wolfe, Tommy Rivers en Jo Junell (voor het laatst?) op de tender richting land. Ze lieten zo'n 20 algemene aankondigingen op band achter, zodat de volgende dag hun shows normaal door konden gaan. De lege plaatsen werden ingenomen door Jay Mack, John Lee en Jeff Davis. Graig Novak was -na lange afwezigheid- ook weer terug. Eenmaal aan land waren de ex-werknemers van Laser tamelijk loslippig en vrijwel allemaal schilderden ze een pessimistisch plaatje van het top 40 station. Zij hadden nog aardig wat geld tegoed en hingen nog wat in Londen rond, tot John Castle uit Amerika was aangekomen. Tommy Rivers sprak van een 'hopeless management'. Zo grif als er in het begin met geld werd gesmeten, zo karig werd er nu mee omgesprongen. Steeds een tekort aan vers drinkwater, eten en olie, geen reserveonderdelen aan boord en de zendmasten zo slecht, dat de zaak bij de eerste de beste storm weer naar beneden komt. Als zware rokers vonden ze het ergste het gebrek aan sigaretten. "De ene pech na de andere achtervolgde ons", zei Rivers. "Zo hadden we inderdaad een goed kontrakt met Philip Morris en juist toen de zaak kontraktueel geregeld zou worden, kwam er bij P.M. een nieuwe reclamechef werken, die volledig anti-zeezenders is." Volgens de 3 afvalligen is eigenaar Philip Smyth het projekt behoort-lijk beu. Opnieuw wordt met kerst-

mis bekeken of Laser zal blijven bestaan. Als er dan nog niet genoeg winst is, zal de Communicator worden verkocht. Volgens de ex-Jocks zal dit dan zeker aan een Engelse groep zijn.

MONIQUE

In de Panorama van 29/8 een uitgebreid artikel over onze enige echte Nederlandse zeezender. Aardig geslaagd, omdat men niet alleen met Willem van Kooten en Tony Berk sprak, maar ook omdat Leo van Rooyen door hen doorgezonden werd naar Fred Bolland, "eender betrokken bij MI Amigo (J.W.2) en Laser 558, heeft de degelijke telding over Music Media", volgens Panorama.

Rond de publikatie van het Moniqueverhaal bracht ook een aantal kranten het bericht over een justitieel onderzoek naar Monique. Eind sept. liet reclamevakblad Adformatie wat los over die justitieplannen onder de kop: "Justitie denkt over invallen bij bureaux (reklame-J.W.) i.v.m. etherpiraten." Officier van Justitie mr. Woodrik sloot niet uit, dat Justitie binnen afzienbare tijd aktie onderneemt tegen bedrijven, die advertoren op piratenzenders. Zij zullen er niet voor terugdeinzen om de administratie van een(?) reclamebureau in beslag te nemen. Het stellen van een voorbeeld behoort volgens Woodrik tot de mogelijkheden.

Verder vermeldt Adformatie, dat het Justitie een doorn in het oog is, dat reclamegelden afvloeien naar piratenzenders op land en zee. Dat dit natuurlijk kletsboek is, mag duidelijk zijn. Piratenadverteerders hebben over het algemeen geen reclame op de Hilversumse zenders. Bijna allemaal zullen zij wat extra geld hebben uitgetrokken om bij Monique en/of op de landzenders te adverteren. Dat zij dit ueberhaupt nooit voor de STER zullen doen, is duidelijk. Het prijsverschil tussen Hilversum en het Knock Deep is als de afstand: hemelsbreed.

Dat alles neemt niet weg, dat er door Justitie aardig zal worden geloerd (en wellicht worden afgetapt) van iedereen, die iets met 963 te maken heeft. Er zijn ook aanwijzingen te vinden voor een samenwerking tussen de Nederlandse en Britse overheden tegen de zeezenders. De tijd is deze maand nog niet rijp om dieper hierop in te gaan, maar in september ben ik ergens achter gekomen, dat nogal kwalijke gevolgen zou kunnen hebben voor de zendschepen. Hopelijk kan ik hier in het volgende FRM komplot en exclusief over uitwijden...

TUSSEN WAL EN SCHIP

Paradijs ligt nog steeds in de couveuse. In de zaak, die op 12/9 bij het Haagse Hof achter gesloten deuren werd 'behandeld' komt geen schot. Opnieuw wist men het te presteren om uitstel van uitspraak te 'ritselen'. De Procureur Generaal heeft nu tot 23 januari 1986 de tijd om zijn 'nader onderzoek naar de Panamese registratie' rond te krijgen. Na 4 jaar weten de juristen nog steeds niet, hoe het nu werkelijk zat met de scheepsregistratie van de Magda Maria? Laat ons niet lachen.....

Steeds meer weet men mij te vertellen, dat Gerard v.D. (v.d.Zee) 'weer' een drijvend radiostation wil opzetten. Hij is in Londen gesignaleerd, waar hij onderhandelingen schijnt te voeren. Gerard was niet bereikbaar voor commentaar. Misschien belt hij ons even, hoe het zit....

Een 'collega' van v.D., Sylvain Tack, is ook weer in ons midden. Kennelijk werd hij in oktober '84 vrijgelaten. Hij schijnt nu bij zijn broer in Parijs te verkoren, zonder gips om zijn been....

Weer een andere collega, Paul Alexander Rusling, is ook al niet meer telefonisch te bereiken. Dus wat moeilijk om aan te geven hoe het met zijn plannen staat voor zijn zendschip. Hoewel.... er waren toch wel een paar mensen, die er iets over wilden zeggen. Mighty Joe Young bijvoorbeeld vertelde eind augustus voor Rusling op zoek te zijn naar een zender en studio-apparatuur. Joe had inmiddels een 50 kW-amplified RCA-bak gevonden en de nodige audio hardware. Maar omdat Rusling geen contact meer had gezocht, verwachtte hij dat er niets meer van de deal terecht zou komen. Joe kon min of meer bevestigen, dat het Ruslingschip een 2000 ton zware ex-tanker zou zijn, die -zoals ook Vincent Monsey bevestigde- in Connecticut zou liggen. Hij zal ook gehoord te hebben dat Holly Michaels en haar echtgenoot Tim in het geheel een rol spelen. Over de naam van het projekt (SKAN/SCAN of Viking) kon Joe niets vertellen. Hij dacht, dat er financiële problemen waren. Jay Jackson, nu in dienst bij Radio Air in Leeds, wist mij te vertellen, dat Ruslings zeezender zeer spoedig in aktie zou komen. Jay verklaarde verder nog, dat hij een 'family life' is gestart en niet voor Rusling zal gaan werken. Ik zal er achter niet van opkijken, als hij wel bij het station opdrukt.... En wederzijdse maat Carl Kingston misschien ook wel...

MUSIC MEDIA NEDERLAND PRESENTEERT: SYNDICATED RADIO

DE UITKOMST VOOR UW STATION. RADIOPROGRAMMA'S VAN ZEER HOGE KWALITEIT VOOR EEN EXTREEM LAGE PRIJS. WAT DACHT JE VAN EEN PROGRAMMA VAN JOOST DEN DRAAYER VAN TWEE UUR VOOR SLECHTS FL. 15,-- (OF 270 BFR.).

SYNDICATED RADIO BETEKENT DAT U VAN ONS KRIJGT AANGELEVERD EEN PROGRAMMA ZONDER NAAM VAN HET STATION, MAAR MET BREAKS, WAARIN U UW EIGEN STATIONSNAAM KUNT INVULLEN EN EVENTUEEL UW EIGEN REKLAMES KUNT DRAAIEN.

VOORWAARDEN VAN LEVERING ZIJN:

1. DE BANDEN MOGEN ALLEEN VOOR LEGAAL GEBRUIK GEBRUIKT WORDEN.
2. DE IN DE BANDEN VERWERKTE REKLAMES MOETEN GEDRAAID WORDEN.
3. DE BANDEN MOGEN NIET DOORVERKOCHT WORDEN.
4. DE BANDEN ZIJN EXCLUSIEF AUTEURSRECHTEN, VOOR UITZENDING DIENT MEN ZELF DE AUTEURSRECHTEN TE VOLDOEN.

ONZE PROGRAMMERING ZIET ER ALS VOLGT UIT: ZATERDAG:
10.00 - 12.00 UUR: EDDY OUWENS

MAANDAG T/M VRIJDAG:
10.00 - 12.00 UUR: JOOST DEN DRAAYER
12.00 - 14.00 UUR: TONY BERK
18.00 - 19.00 UUR: VAN DER MEYDEN WERK

ZONDAG:
10.00 - 12.00 UUR: VADER ABRAHAM

INTERESSE? STUUR DAN EEN BRIEFJE NAAR:
MUSIC MEDIA INTERNATIONAL NEDERLAND,
POSTBUS 82314,
2508 EH 's GRAVENHAGE.

ALS U FL. 15,-- OF 270 BFR. OVERMAAKT OP POSTGIRO 4915722 OF RABOBANK REK.NR. 35.76.33.164 t.n.v. M.M.I. 's GRAVENHAGE ONDER VERMELDING VAN 'SYNDICATED RADIO', DAN ONTVANGT U EEN PROEFTAPE VAN DE DJ NAAR UW KEUZE.

Radio London, BBC's lokale station voor de Britse hoofdstad, werd ooit opgezet als een experiment. Nu blijkt, dat men bij de Home Office erachter is gekomen, dat het station nooit een legale status heeft gekregen. Was men even vergeten.....

Een andere misser maakte de DTI, die in augustus informatie verzond naar de aanvragers voor een 'Community Radio' zendvergunning. "FM-stereo is mogelijk", zo vermeldde het bulletin. "Hierbij worden de normen van de BBC aangehouden t.a.v. bandbreedte. Toen een radiotechnicus, verbonden aan een van de buurtradio's in spe de normen voor FM-stereo bandbreedte, die door de DTI waren opgegeven, vergeleek met die van de EBU, bleken die niet te kloppen: te smal. Als blijkt dat de BBC inderdaad met de door de DTI verstrekte bandbreedte in stereo aan het blazen is, klopt er iets niet.....

De kapitein van de Dioptric Surveyor is goed bevriend met de tenderjongens van Laser en Caroline. Geen wonder, dat de Ross en de Communicator nog steeds zondscheppen zijn.

De BBC tekende een kontrakt met Westwood One, de grote Amerikaanse syndicator van radioprogramma's. Dit in navolging van Laser, die het al eerder deed voor de American Top 30 show.

Via een bemiddelaar is er voor een van de zeezenders contact gezocht met de Voice of America. Deze Amerikaanse overheidszender is naarstig op zoek naar Europese (radio- en tv) stations, die programma's of gedeelten daarvan van de VOA willen uitzenden. Hoewel VOA's kontakman, Ross! Preston aanvankelijk wel belangstelling had om via een der de schepen met een extra zender de 'waarheid' over de USA over Europa rond te stralen, moest hij hier later op terugkomen, nadat hem door Washington was verteld, dat hij de offshore business maar beter kon vergeten. Had een aardige extra inkomstenpot geweest voor de bewuste zeezender.....

In september stonden 3 mannen terecht in Engeland om te horen, dat zij ieder 500 pond boete moesten betalen voor het bevoorraden van de Ross Revenge met olie. Om even te illustreren dat de Engelse

Justitie ook op topsnelheid werkt: het trio werd voor dit vergrijp pas een jaar geleden staande gehouden door de Britse politie.....

Jessie Brandon is weg bij Capital Radio. Niet omdat het haar niet beviel, maar omdat haar tijdelijke werkvergunning door de Britse autoriteiten niet werd verlengd. Nu is Jessie haar ex-collega Ric Harris maar nagereisd naar Dublin om bij Chris Carey's Radio Nova te gaan werken. In Dublin aangekomen constateerde ze, dat Harris Nova weer had verlaten.

Eerder maakte ik melding van het faillissement van Paul Harris. Nu echter is er in Aberdeen een nieuwe firma opgericht door Waterfront Communications, die de failliete boel van Harris heeft overgenomen. Waterfront heeft ook een nieuwe general manager in dienst genomen..... Paul Harris.

De Stichting Atlantis Omroep Organisatie heeft bij WVC een aanvraag voor een zendvergunning ingediend om als lokaal station voor Rotterdam te mogen fungeren. Rob Rotgans is tot nu toe de enige, die een dergelijk verzoek heeft ingediend.

OP BEZOEK BIJ NOVA:

Kletsvrije radio vanop de Ruidenberg.

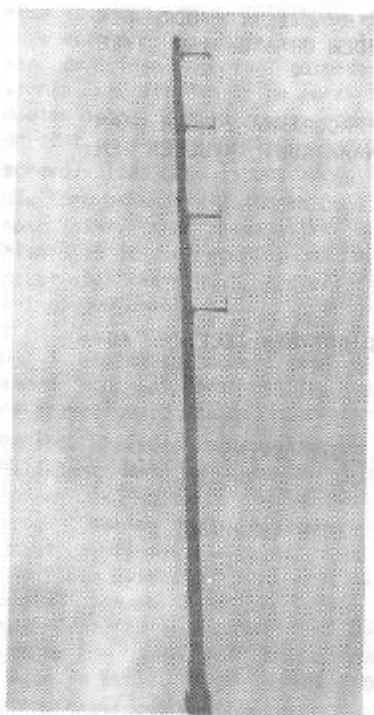

Tijdens onze vakantie aan de Belgische kust, meer bepaald op vrijdag 9 augustus, bezochten we Radio Nova, een station waar we met veel plezier naar geluisterd hebben. Wat opvalt bij Nova is de goede presentatie van de DJ's, hetgeen zeker niet gezegd kan worden van de meeste andere stations, die te ontvangen zijn aan zee. Radio Nova heeft haar studio's in Ichtegem, zo'n 20 km landinwaarts op de Ruidenberg 52 meter boven zeeniveau. De Ruidenberg is het op 1 na hoogste punt van West-Vlaanderen, zodat men met het toegestane vermogen van 100 Watt en een mast van 20 meter met daarop 4 gestapelde dipolen een flink bereik heeft. Men bestrijkt bijna gans de kuststrook en een groot gebied landinwaarts en men is zelfs tot in Frankrijk te ontvangen. Vorig jaar toen men begon, straalde Nova over gans West-Vlaanderen. De eerste testuitzendingen hadden dus midden augustus 1984 plaats en vanaf september begon men officieel op 105.55 MHz. In het pand bevinden zich 1 live studio en 2 opname studio's.

Het format is ook iets unieks voor West-Vlaanderen; men draait voornamelijk platen uit de jaren '60 en '70 met af en toe een plaat uit de jaren '80, steeds rustig aan, alsook de presentatie. De DJ's presenteren in blokken van 4 uur. Het tijdsein hoort men een half uur na het volle uur en op het volle uur draait men steeds een Vlaamse plaat. Om de 2 uur, een kwartier na het volle uur, geeft men het weerbericht.

De inkomsten bestaan uit reclame en verkoop van promotiemateriaal. Men is officieel erkend en sinds half augustus zendt men uit via 105.1 MHz, de frequentie die men kreeg toegewezen. Een jaar lang heeft men iedere dag 5 singles weggegeven aan personen met een Nova clubkaart, die telefoneerden naar het station en per maand was er een hoofdprijs. Zelfs tijdens de vakantie konden enkele radio-cassette

recorders winnen door een mooie ansichtkaart op te sturen.

Wat de toekomst betreft, wil men graag het format behouden, alsook de huidige medewerkers en hoopt men op een groot zendbereik.

Adres:

(RADIO) NOVA,
VINKENVELDSTRAAT 4,
B-8270 ICHTEGEM,
TEL.:051/58.12.51

TEKST EN FOTO'S:
V.R.F.R.

STUDIOPERSONEEL:

CARLO VAN DEN BERG
WILLEM DE ZWIJGER
PETER VAN ACKER
PATRICK CAENEPEEL

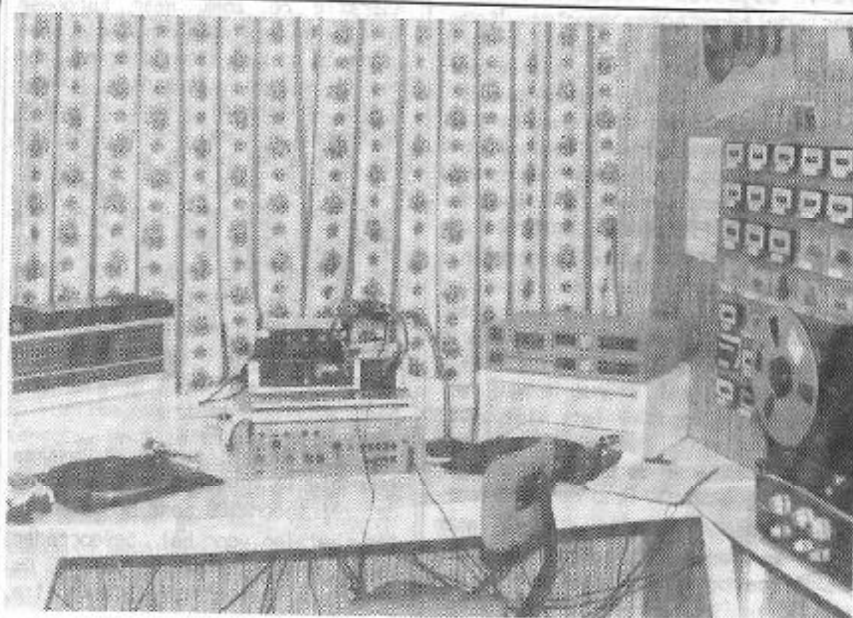

LIVESTUDIO

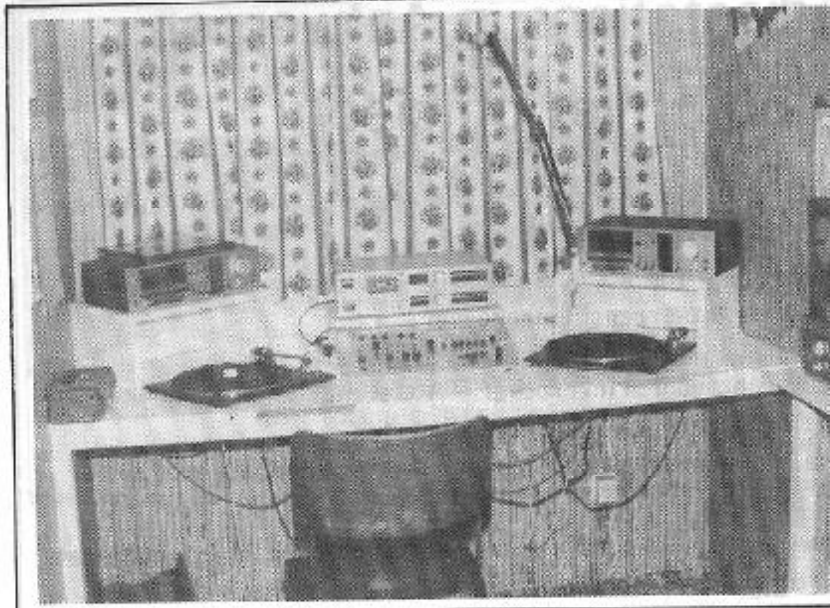

NOVA PROGRAMMATIE

WEEK:

06.30-10.30 TOM DE BREE
 10.30-14.30 MONIQUE VAN RIJN
 14.30-18.30 PHILIP VANDERNOORD
 18.30-02.30 KLETSVRIJE MUZIEK

WEEKEND:

06.30-09.30 KOOS VAN DE VEN
 09.30-12.30 RON BRANSMAN
 12.30-15.30 PHILIP VANDERNOORD
 15.30-18.30 RINO VAN DEN HEUVEL
 18.30-20.30 JOHAN BLANKENSTEIN
 20.30-02.30 KLETSVRIJE MUZIEK

SIGNALEN

Belgische Info

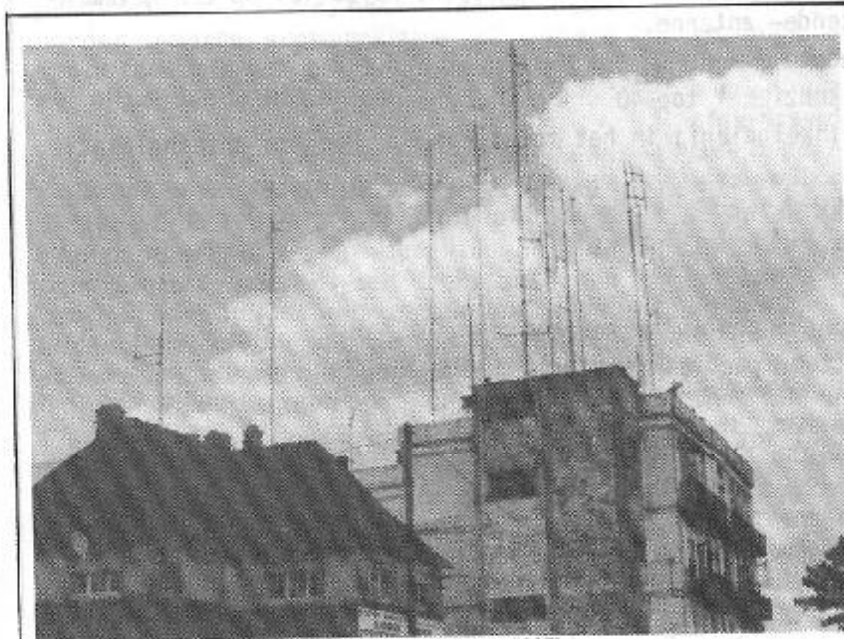

CASINO LE CHATEAU TE CASSEL
 ANTENNES O.A. VAN W.L.S. EN UILENSPIEGEL.

De Franse service van W.L.S. Internationaal onder leiding van Dominique Vautrairie (ex-MI Amigo en Caroline) zendt zeer sterk uit vanaf Mont Cassel in Frankrijk niet ver van de Belgische grens. W.L.S. bestrijkt een groot gebied in Noord-Frankrijk, de Belgische kust + een stukje binnenland, tot zelfs in Zeeland. Het station zendt uit via 101.9 stereo. De antennes staan bovenop "Casino le Chateau", een drankgelegheid boven op de heuvel. Daar bevindt zich ook een Belgische radio, Radio Uilenspiegel, die enkele uren per week uitzendt via 88 MHz, een in België verboden frequentie voor vrije radio.

De studio's van W.L.S. mochten volgens de bazin van het cafe niet bezocht worden, omdat men vroeger eens last had van toeristen. Geen enkele medewerker van W.L.S. was te zien gans de namiddag, zodat ik veronderstel, dat er wordt gewerkt met een cassetwisselaar of relaiszender.

ABONNEMENT BELGIE

GOED NIEUWS VOOR ONZE BELGISCHE ABONNEES: NU IS HET MOGELIJK IN BELGIE HET ABONNEMENTSGELD OVER TE MAKEN IN BELGISCHE FRANKEN: STORT BFRS. 850,- OP BANKREKENING 235-0430464-87 BIJ DE GENERALE BANKMAATSCHAPPIJ TE HASSELT T.N.V. JOSE HERPS/FRM, POSTBUS 10252 TE AMSTERDAM EN JE ONTVANGT HET KOMENDE JAAR HET F.R.M. IN JE BUS.

OOK LOSSE NUMMERS E.D. KUNNEN VIA DEZE REKENING BESTELD WORDEN

DE AANBIEDING OP PAGINA 3 GELDT OOK VOOR BELGIE.

UITERSTE BETALINGSDATUM G-BANK IS ECHTER 20 NOVEMBER 1985

Frequenties radiostations in Antwerpen

(sept. 1985 - niet officieel)

- 100.1 - R.ATLANTIS: Non-stop met Atlantis jingles uit Rotterdam + reclame (Paul van Delft uit het Tourist Hotel in Antwerpen).
- 100.4 - R.ANTIGOON: Nog steeds populair. Top 40 + tip + nederlandstalig
- 100.7 - R.MINERVA: Familieradio vanaf Antwerpen linkeroever
- 101.0 - R.BAVO: Zendt vanuit Wilrijk
- 101.2 - R.RANDSTAD: Zendt vanuit Burcht voor linkeroever + Waasland
- 101.6 - R.CENTRAAL: Informatie allerhande + veel onbekende platen
- 101.8 - R.BEVERLAND: Vanuit Melsele (Beveren) voor Waasland (= St. Niklaas e.o.)
- 102.2 - R.LOKAAL BERCHEM: Vanuit Berchem
- 102.6 - R.ZUIDERLICHT: Radio van en voor mindervaliden (heeft frequentie geruild met Atlantis)
- 102.8 - BRT STUDIO BRUSSEL (Brussegem)
- 103.05- R.ANNICK: Informatie, goede presentatie, jingles enz. Officieel erkend 24u/24
- 103.3 - STUDIO S.I.S.: Veel import + LP muziek
- 103.5 - R.ALLEGRO: Noord-Antwerpen
- 103.9 - EUROPEAN UNIVERSITY RADIO: Discotheekmuziek + top 40 (zendt samen met S.I.S. vanuit het Century Center, een winkelcentrum op de Keyzerlei op een gezamenlijke -zeer indrukwekkende- antenne.
- 104.2 - R.TAMARA: Vanuit Boechout.
- 104.4 - R.ATLANTICA: Discotheekmuziek + top 40
- 104.7 - R.EXPRES: Vanuit de winkelgalerij in het torengebouw. Hoogste antennelokatie van Antwerpen.
- 105.0 - R. TRAC: Vanuit Wilrijk
- 105.3 - R.VENUS: Vanuit Lint
- 105.5 - R.MEGA: Vanuit Hemiksem
- 105.8 - R.MAEVA ASSE: Soms te ontvangen in Antwerpen
- 106.0 - R.ACE: Vanuit Kontich (zeer populair aldaar).
- 106.3 - R.VICTORY: Vanuit Deurne
- 106.7 - R.MI AMIGO: Vanuit Mortsel met dezelfde banden als Mi Amigo Duisburg, Koksijde enz.
- 107.0 - R. ENTERPRISE: Vanuit Deurne
- 107.6 - R.LES ROUTIERS: Van en voor truckers
- 107.8 - R.FLASH: Vanuit Lint

RADIO-OMROEPER MET 8 JAAR ERVARING ZOEKT WAT WERK (MITS BETALING) BIJ EEN VRIJE RADIO TE BELGIE. BEN BEREID VOOR HET VERLENEN VAN STUDIOWERK, HET INSPREKEN VAN REKLAMESPOTS, HORIZONTALE LIVE-PROGRAMMA'S, AFLEZEN VAN NIEUWSBERICHTEN E.D.

Kortom: RADIOWERK!

GEINTERESSEERD? SCHRIJF NU NAAR:

LUC VERBEEK
ETIENNE SABBELAAN 57
8500 KORTRIJK
BELGIE.

Radio Annick en Radio Flash zijn de 2 familiestations in Antwerpen-Stad, die 24u/24 gereguleerd mogen uitzenden van zodra een frequentie en vergunning worden verkregen. Ook Radio Centraal en Radio 2000 samen 24/24u. Andere stations krijgen een gezamenlijke frequentie al of niet 24/24 uur.

Tussen deze lijst van opgenoemde stations liggen nog andere lokale stations, die we niet vermelden. Deze lijst is onder voorbehoud; frequentiewijzigingen komen soms voor. Sorry voor degenen, die niet vermeld werden.

BELGIË BELEEF DAT MEE!

MUZIEKPARADE MAGAZINE

INFO SHOW

met de grootste hits
de nieuwste platen
de leukste nieuwtjes
de aktueelste interviews

EEN UUR LANG MET PETER TEEKAMP!

Ideaal voor professionele vrije radio. Voor maar Bfrs. 300,- per aflevering mag je 'm niet missen! Vul die bon in en maak kennis met MPM's Info Show!

JA, IK DOE MEE!

Naam: _____ Station: _____

Adres: _____

Woonplaats: _____

Ik wil proefabonnement (4 afl.) Bfrs. 1400,-

(ik sluit geld bij)

kwartaalabonnement (13 afl.) Bfrs. 3900,-

(ik wacht nota af)

Bon uitknippen en sturen aan:
MPM's Info Show, Postbus 27145, 1002 AMSTERDAM.

Syndicated radio programma's zijn in Amerika al jaren ingeburgerd. Iedereen, die wel eens naar bijvoorbeeld de AFN luistert, kent de American Top 40 van Casey Kasem en de Wolfman Jack Shows. Voor deze programma's, die door radiostations over de hele wereld worden uitgezonden, moet een flink bedrag betaald worden. Hoe bekender de DJ, hoe duurder de show. Bovengenoemde DJ's maken een programma van 1 uur, waarin 'gaten' open worden gelaten voor reclame- of andere spots (zoals in het geval van de AFN) van het uitzendende station zelf.

In de Benelux begint deze vorm van radiomaken de laatste tijd ook de kop op te steken, alleen wordt hier op een andere manier gewerkt. De producenten van de programma's werven zelf reclames; die spots worden in de shows opgenomen en het is dan de bedoeling, dat de stations die een abonnement nemen die spots ook uitzenden. Op die wijze kunnen de kosten van de programma's, die meestal op cassette worden aangeboden, laag gehouden worden.

De Muziek Parade Magazine Info Show is zo'n serviceprogramma, dat sinds 1 oktober in Nederland al te horen is op een stuk of 15 radiostations, o.a. Freewave-Leiden, Hofstad en Telstar Radio-Den Haag, Eemland-Amersfoort, Columbia-Rotterdam en Benelux-Hilversum. De producers van het programma (Lex Coesel Promotie te Hilversum) willen dit nu ook aan Belgische vrije radio's aanbieden, vandaar de bon die op deze pagina is opgenomen. Men stelde mij een democassette ter beschikking, zodat ik een beoordeling van het programma kan geven en na een grondige beluistering kan ik alleen maar tot de konklusie komen, dat deze Info Show voor een radiostation, dat niet genoeg geld heeft om zelf een professionele discjockey aan te stellen, voor de prijs die ervoor gevraagd wordt, een aardig alternatief biedt.

De duur van het programma is 54 minuten, zodat er 6 minuten per uur overblijven om eigen reclames en station ID's in te vullen. Hiertoe worden beide kanten beëindigd met een instrumentaaltje. De geluidskwaliteit is zonder meer goed; ik heb me laten vertellen, dat de opnames plaatsvinden in de studio van de Stichting Nederlandse Top 40. Presentatie is in handen van Peter Teekamp, die bij Radio Veronica nachtprogramma's doet: specifieke Veronica stem, rustige manier van presenteren en goed te verstaan. De muziekkus is gevarieerd: nieuw hitwerk afgewisseld met gouwe ouwe.

Het gaat hier om een wekelijks muziekprogramma, maar de naam 'Info Show' duidt er natuurlijk op, dat er meer in te horen is dan alleen muziek: o.a. een overzicht van de Europese Top 100, een interview met een bekende artiest (op "mijn" bandje was dat Chris Rea; verder zijn onder meer Princess en Mirage al geweest) en de rubriek van Gerry Gooiland met nieuwtjes over artiesten e.d. En persoonlijk vind ik deze Gerry Gooiland een zwakke schakel in het programma. Ik neem aan, dat hij als journalist werkzaam is bij Muziek Parade Magazine (de berichten worden via een telefoonlijn opgenomen) en zo klinkt hij dan ook: de kwaliteit van de informatie is best goed, maar de manier waarop Gerry de info voorleest vind ik niet zo professioneel. Vooral omdat Peter Teekamp af en toe zelf ook korte infoflitsen presenteert, die zo in de Veronica tip en top programma's kunnen, is de tegenstelling nogal opvallend. Het lijkt mij beter om de berichten eerst uit te werken en dan door een professional in te laten spreken.

Stations in Nederland en België, die meer over MPM's Info Show willen weten, kunnen contact opnemen via Postbus 27145, 1002 AC AMSTERDAM en stations, die meteen met het uitzenden willen beginnen, kunnen via de bon een abonnement nemen. Succes ermee.

JOSE.

NU OOK LOKALE TV?

In Gistel (West-Vlaanderen) is de T.V. Vereniging "T.V.-West" aan de pers voorgesteld. TV-West heeft enige tijd geleden een aanvraag ingediend tot erkenning (samen met nog enkele soortgelijke verenigingen, waaronder een te Gent).

Door het nieuwe kabeldecreet zou het immers mogelijk moeten worden de lokale televisie (legaal) op de kabel te brengen. De vorige regering is er echter niet in geslaagd dit decreet goed te keuren en er is dus een aanvraag ingediend, mocht de nieuwe regering het decreet alsnog goedkeuren.

De bedoeling van TV-West is in eerste instantie programma's te brengen met mensen en voor mensen uit de eigen streek. De initiatiefnemer van het project, Noël Cordier, vertelde me door de telefoon dat indien de aanvraag goedgekeurd zou worden hij zou proberen het project desnoods illegaal door te voeren. "Hoewel we ernaar streven zo legaal mogelijk te werken, bestaat natuurlijk de kans, dat we voor lokale TV dezelfde strijd zullen moeten leveren als dat voor lokale radio het geval is geweest", aldus Noël.

Geïnteresseerden, mogelijk medewerkers, vrije TV-stations in Nederland e.d. kunnen contact opnemen met:

TV-WEST
p/a NOËL CORDIER,
PROVINCIEWEG 35,
B-8240 GISTEL (BELGIE)
TEL. 059/27.92.00

FRANK VERMANG. (Wegens vakantie in de maand september dit keer geen reportage van mijn hand)

AALST

Beste FRM,
Met veel plezier lees ik elke maand weer het FRM met veel interesse. Aangezien er de laatste tijd weer geen briefjes vanuit België te lezen waren, schrijf ik je eens wat meer over een Belgische uitgebreide stad, die maar liefst rond de 20 vrije radio's heeft. U leest het goed; hier in AALST is vrije radio nog lang niet dood!

Allereerst hebben we RADIO SATURNUS op 107.1 MHz. Deze omroep viert binnenkort zijn zesde verjaardag en is vanaf oktober 1985 legaal toegelaten en is dan ook 24/24u paraat.

Verder in de 3-meter band hebben we nog:

RADIO MARS	106.0 MHz
RADIO CAROLINE	104.0 MHz
RADIO VRIJ AALST	103.7 MHz
RADIO LIARS	102.0 MHz
RADIO KATANGA	101.6 MHz
RADIO AVO	105.4 MHz
RADIO MUSICA	101.3 MHz

Zou ik alle andere radio's ook nog vermelden, dan zou de lijst de groot worden..... (mijn excuses hiervoor).

Wel is het hier zo, dat de radio's niet ver te ontvangen zijn omdat de band hier boordevol zit.

JOHAN, RADIO CRYSTAL 99.5 MHz
POSTBUS 112, B-9300 AALST/BELGIE.
(Alle reacties worden 100% beantwoord)

RECHTZETTING: BRT2 reportage
(Frank Vermang in FRM 9/10/1985)

BRT1 en BRT3 zijn omroepen, ingesteld van overheidswege en zijn dus parastatale instellingen. Enkel de zendtijd van BRT2 wordt verdeeld onder de 5 gewestelijke omroepen (1 per provincie): West-Vlaanderen, Oost-Vlaanderen, Antwerpen, Limburg en Brabant.
INZENDER NIET BEKEND.

KORTE GOLF

De laatste maanden van het jaar: voor de DX-ers breekt de gouden tijd weer aan. Vroeg donker en vaak veel stations van zeer ver weg. Wat de KG aangaat, zat Nederland de afgelopen 2 maanden in de verkeerde hoek; er werd hier weinig of niets ontvangen. Dit was hoofdzakelijk beneden de rivieren het geval, erboven werd het steeds beter en in het Noorden waren de ontvangsten zelfs goed. Ook op de MG, want een bekend station kroeg veel post uit een groot deel van Europa.

In het vorige FRM werd een nogal definitief einde gemaakt aan Radio Victoria, maar -hoewel het station op sterven na dood was- het schijnt nog steeds te bestaan. Uitgezonden wordt via Radio Time (It.) en volgens Kirk wordt er gewerkt aan een nieuwe 'set-up'.

RADIO ACTION

Dit nieuwe Nederlandse station schijnt in de lucht geweest te zijn via 6298 en 7290 kHz en wel op 30 juli. Als er mensen geweest zijn, die dit station gehoord hebben, horen wij dit graag.
Adres: POSTBUS 10, CREIL.

RADIO 101

Het populaire station uit Nijmegen, waar het uitzendt op de FM, was verschillende keren te beluisteren via de korte golf, 27035 kHz, o.a. op 18 augustus.

ENGELAND

In de UK is een vreemde situatie ontstaan: er wordt geloerd, vanuit autootjes. Dat is goedkoper dan een bootje op zee bij 2 zeezenders, waar je toch niet aan kunt komen. Daar gaat je imago mee naar de knoppen. Aan land kun je dat opkrikken door lokale en KG-stations op te pakken. Na de eerste berichten kregen we het idee, dat er een waar slachtoffer aangericht was, maar dat bleek mee te vallen.

Slechts 1 station werd de dupe van de plotselinge driften van de DTI. De rest liet men blijkbaar ongemoeid, maar daar moet bijvermeld worden dat veel stations nog sporadisch in de ether zijn. Sommigen zwijgen al maanden. Anderen gaan echter gewoon door: Britain Radio Int. gelastte 1 uitzending af, hetgeen niet in de lijn ligt van Roger Davis, die doorgaans een zeer voorzichtig beleid voert. Dat beleid heeft wel tot gevolg, dat er niet meer op de vaste zondag wordt uitgezonden, maar onregelmatig.... weinig post dus. Adres: POSTBUS 19074, 3501 DA UTRECHT, NL.

FALCON RADIO

Is de laatste weken weer wat vaker in de ether. Vast postadres: c/o 58 SEAGRANGE ROAD, BALLYDOYLE, DUBLIN 13, IRELAND.

STARBOARD RADIO

Het enige slachtoffer van de DTI activiteiten. BRI bleef op 25/8 uit de ether, toen men hoorde dat Starboard gepakt was. Er werden enkele arrestaties verricht en men kreeg te horen dat er voorlopig doorgeborduurd zou worden op het adres en bekenden, die daar wel eens gezien werden. Norman Nelson, bekend van verschillende stations (vooral Eastcoast Commercial) kan dus wel een poosje onderduiken, want hij staat hoog op de lijst. Eastcoast Comm. kwam echter wel gewoon in de ether zonder problemen. Radio Atlantis SW zal ook doorgaan met uitzenden, hoewel men daar spreekt van stoppen als het te erg wordt.

CRYSTAL RADIO

Heeft met weinig succes getest op 7350 kHz. Als je het station mocht horen, is het adres: 190 MONUMENT ROAD, EDGECASTON, BIRMINGHAM B16 8UU, UK.

RADIO PAMELA

Aktief bij de gratie van anderen: zendt bandjes naar andere stations met verzoek deze uit te zenden en zo is het station te horen via MG en KG. Men achter Pamela is Steve Most, die ook onder 'Radio 49' programma's maakt, die worden uitgezonden via Radio Milano.

En dan de verwarring: twee adressen van de stations, maar stuur wel je rapport voor Pamela naar het juiste adres, want anders krijg je het onbestelbaar retour. Pamela is te herkennen aan een format van soulmuziek, terwijl Radio 49 hoofdzakelijk oudjes laat horen. Inmiddels zijn er nieuwe QSL-kaarten gemaakt. (voor welk station, Steve?)

Adres RADIO PAMELA: 82, DELCE ROAD, ROCHESTER, KENT, UK.

Adres RADIO 49: 3, ROSEWARNE COTTAGES, ROSEWARNE DOWNS, NEAR CAMBORNE, CORNWALL, UK.

SKULL & BONES SYSTEM

Eigenlijk een broadcasting system, dat erg vaak te beluisteren is via 6210 kHz vanaf een 'lokatie tussen de grafstenen'. Erg veel luisterplezier geeft het station niet, maar enkele weken terug was er toch iets aardigs te horen: de Schotse Chieftan (of v.v.) Angelo Nigto, die vroeger met Radio Woodstock in de ether was, liet weten dat hij toch weer terug wil komen met dit station.

Adres S&B: c/o ANORAKS IRELAND, 310 COLLINS AVENUE WEST, WHITEHALL, DUBLIN, IRELAND.

SKYNAVE RADIO INTERNATIONAL

Een nieuw station en dat in deze moeilijke periode. Regelmatig te beluisteren via 6260 kHz. Zelfde adres als Falcon Radio.

RADIO IRELAND INT.

R.I.I. is te beluisteren op 6310 kHz met o.a. een programma in het Nederlands. Als Radio Brigitte niet in de lucht is, is R.I.I. in Nederland redelijk te ontvangen. Adres: 442 HARTSTOWN, CLONGILLA, DUBLIN 15, IRELAND.

RADIO RAINBOW INT.

Er zijn er twee en deze komt uit Ierland. Goede rapporten worden beloond met een QSL-letter, waarin veel informatie over het station. Men gebruikt een 80W zender en de lokatie is zo'n 7 km buiten Drogheda. Antenne is een 'half wave dipole' op een hoogte van 12m tussen 2 bomen. Post komt soms laat binnen door de verwarring, die ontstaat met de Duitse collega, die dezelfde naam draagt. Er is daarom sprake van een naamsverandering van deze Ierse Rainbow (die betere programma's brengt).

Intussen is er een station gehoord op dezelfde frequentie: Radio Riverside Int. met een aantal bekende stemmen. Dat zou de nieuwe naam kunnen zijn, maar helemaal zeker is dat niet, want er werd ook een ander adres genoemd.

Adres RADIO RAINBOW INT.: c/o HEADY EDDY, THE VILLAGE HOTEL, BETTYSTOWN, COUNTY MEATH, IRELAND. Adres RADIO RIVERSIDE INT.: P.O. BOX 39, WATERFORD, IRELAND.

REBEL RADIO NETWORK

De naam John England zijn we al verscheidene malen bij Wendale tegengekomen. England probeert op allerlei manieren publiciteit te pakken en slaagt daar ten dele in, want ook wij noemen hem weer. Je kunt natuurlijk naar hem luisteren en veel geld naar de USA sturen (hij zal ook wel moeten eten) in de veronderstelling dat je er veel informatie voor terugkrijgt. Maar ik zou eerst even wachten en eerst eens luisteren naar een uitzending van Rebel Radio Network, dat allerlei info geeft over nieuwe zeezenders. Het station zendt vanaf een boot, die 'Ocean Mist' zou heten en die men voor anker heeft laten gaan voor de kust van Yorkshire. De organisatie gaat overdroten door met het verspreiden van informatie, die John gedroomd heeft en die nimmer waarheid zal worden. Kijk dus goed uit, want je bent zo een paar tientjes armer zonder er iets voor terug te krijgen.....

RADIO RAINBOW

Deze komt dus uit Duitsland en zendt uit via andere stations. Er zijn echter plannen om zelf een zender aan te schaffen en daarmee uit te zenden op 6555 kHz. Ook MG ligt in de bedoeling; waarschijnlijk via relaisstations. Adres: POSTBUS 725, ARNHEM.

STARFLEET RADIO

Ook uit Duitsland. Een ware epidemie daar? Starfleet heeft ook geen eigen zender en doet een beroep op Delmare, Falcon en Waves. Er is nog niet veel post binnen, dus doen jullie je best. Adres: POSTBUS 19074, 3501 DB UTRECHT.

RADIO 101 INTERNATIONAL

Begint steeds beter te draaien vanaf de lokatie op de grens van België en Duitsland. Men werd ook gehoord op FM met speciale programma's voor Duitsland. Het station werd steeds bekender en het plaatsje Goch werd overspoeld met promomateriaal. Niet zo leuk voor de politie, die tot actie overging. Radio 101 zond die dag uit met 100W, maar werd uit de ether gehaald. De KG-zender liet men

ongemooid.

Een week later was het station terug op FM, terwijl de KG-uitzendingen gewoon doorgegaan waren. Via de FM zendt men nu uit met 700W. Het blijft echter wel vreemd, dat de Bundespost een paar honderd meter België in kan gaan om een zender in beslag te nemen, omdat het station uitzendt voor Duitsers. Er werd tijdens de Inval ook helemaal geen papier getoond, waarop stond dat men toestemming had van de Belgen. De Duitsers zullen het nog zwaar krijgen, want 101 heeft het snode plan het vermogen minstens te verdubbelen. Tevens wil men dan in stereo gaan uitzenden en 24/24u uitzenden.

Al deze FM-ontwikkelingen zullen de KG niet in de weg staan; deze SW-zender geeft mensen in Duitsland, die niet binnen het bereik van de FM-zender wonen, de gelegenheid het station ook te beluisteren. Blijft de vraag of de Deutsche Bundespost weer de grens over zal komen om het station tot zwijgen te brengen.....

Radio 101 zendt elke zondag uit van 09.00 tot 11.00 uur via 7350 kHz in de 41 mb.

Adres: POSTFACH 2, D-4680 GEMMENICH, BELGIE.

RADIO TITANIC INT.

In 1975 startte dit station de uitzendingen in de korte golf. De eerste was op 1 september. Nu, 10 jaar later, werd dit uiteraard gevierd. Men had speciale QSL-kaarten laten drukken en de uitzending in augustus was een succes: 25 rapporten. (Lijkt niet veel, maar de condities waren niet zo best en half Europa was met vakantie). Op 1/9 was men op 3 frequenties te horen. Dit soort akties kunnen we echter niet altijd verwachten, stations in Scandinavië krijgen soms behoorlijke opdonders van de politie en Titanic is een stuk voorzichtiger geworden door dergelijke ervaringen. Adres: POSTBUS 41, 7700 AA DEDEMSVAART, NL.

RADIO JOYSTICK

Radio Victoria is er net uitgerooid bij Milano en de volgende Duitser meldt zich alweer aan. Joystick schijnt over genoeg geld te beschikken om via Milano uit te zenden op 7295 kHz van 08.00 tot 10.00 uur. Op 7/9 werd de eerste officiële uitzending gedaan. Men wil in het vervolg iedere eerste zaterdag van de maand gaan uitzenden, waarbij de mogelijkheid bestaat dat de programma's op andere tijdstippen worden herhaald. Adres: POSTFACH 750925, D-2820 BREMEN 70, B.R.D.

RADIO UNIVERSUM

Dit wordt een kanjer! Men wil op alle banden te beluisteren zijn. FM is al gereïliseerd en op KG heeft men 6297 kHz op het oog voor begin 1986. Voorlopig dus alleen nog in de omgeving van Koblenz te horen. Adres: zie Joystick.

RADIO BIG LIZZARD

Radio Waves laat het een beetje afweten, maar Frankrijk wordt nu vertegenwoordigd door deze nieuwing. Men probeert in het Engels te presenteren, wat een afschuwelijk dialect tot gevolg heeft, maar het is een goede poging. Op 22/9 werd er getest op 6285 kHz. Adres: J.L., V., 2 AVENUE DU VIEUX MOULIN, F-62630 ETAPLES, FRANCE.

RADIO CALABRIA INTERNAZIONALE

In Italië is de ether betrekkelijk vrij, dus af en toe nieuwe stations. Nu vinden we dit station niet in de bekende banden, maar op 13630 kHz via een zender, die 250W over Europa uitstraalt. In september werd bijna dagelijks getest van 12.30-13.30u.

Adres: VIA SCARPI 23, I-89042 GIOSIA JONICA, ITALIA.

RADIO CITY INTERNATIONAL

De Zwitserse KG-vereniging heeft een eigen station, dat vroeger wel eens in de ether was. Men wil nu weer een paar keer gaan uitzenden via 15.030 kHz met een 1 kW zender. Eerste test zou al geweest moeten zijn; volgende uitzendingen worden gepresenteerd in het Duits en Engels. Uitgezonden wordt vanaf een lokatie net over de grens met Italië. Voor de trouwe volgers van deze rubriek: in 1983 zijn we uitgebreid op dit station ingegaan. Hetzelfde adres geldt nog steeds:

POSTFACH 1118, CH-8036 ZUERICH, SCHWEIZ.

RADIO NEW CIVILIZATION

Nieuw voor Europa. Zendt uit via Milano via 7295 kHz. Op 8/9 eerste uitzending. Vreemd station, waarschijnlijk uit de USA. Onlangs werd een programma uitgezonden, dat 'De Derde Wereldoorlog' heette. Het was bijna een reclame voor allerlei kruisrakettenbouwers in de wereld.

IRISH ROVER RADIO

Op 15 september werd dit Ierse station voor het eerst gehoord rond 08.00 uur op 6242 kHz. De frequentie doet ons denken aan de andere 2 stations: Rainbow en Riverside.

RADIO IRIS

Ook op 15/9 keerde deze oude bekende terug en werd in de UK goed ontvangen. In Nederland was de ontvangst beduidend minder.

WINGS OF HEALING

Zeer zeker afkomstig uit de States, eveneens uitzendend via het -voor Amerikaanse begrippen goedkope- Milano. Europese stations kunnen de tarieven nauwelijks betalen, maar de Italianen ruiken het grote geld en dat komt uit de USA. Wings of Healing is dus een van de stations, die de wapenfeiten van Radio Victorie overnam. Hier hoeven we helemaal niet blij mee te zijn, want een behoorlijk programma komt er niet uit.

Adres: P.O. BOX 77, LOS ANGELES, CA. 90051, U.S.A.

SUNRISE RADIO

Volhoudertjes. Klagen nu al jaren over de slechte belangstelling voor het station, wat niet aan de -best aardige- programma's ligt. Maar men is zeer onregelmatig in de ether op een ongebruikelijke frequentie: 11.416 kHz. Misschien is een relaisstation een idee? In de postbus kwam het bericht, dat Sunrise een andere frequentie op het oog had. "Eindelijk", dacht ik, maar toen ik las dat die 11.430 kHz was, zakte mijn broek af. Adres: POSTBUS 41, 7700 AA DEDEMSVAART, NL.

RADIO EARTH INT.

Om geen Amerikaans complex te krijgen, heeft Milano enkele Duitse stations in het systeem gooid, maar verder zijn het de dollars, die de boventoon voeren. De programma's van Radio Earth worden niet alleen in Europa uitgezonden. Ook bij verschillende Amerikaanse stations is zendtijd gehoord, bijv. bij KCBI (11.790 kHz) in Texas. Verder wil men nog zendtijd huren in Mexico. Radio Earth dus binnenkort over de hele aarde.....

WORLD RADIO NEW ORLEANS

Bestaat nog steeds. Kwam enkele jaren terug in de lucht als een van de eerste stations, die het commercieel wel even zouden gaan maken. Daar kwam niet veel van terecht en zendtijd moest verhuurd worden aan de dominee op de hoek. Het gaat nu wat beter, maar veel adverteerders heeft men nog niet. Voor Europa zijn 6185 en 7355 kHz de beste frequenties om dit station te kunnen beluisteren.

BREFFNI COMMUNITY RADIO

Dit Ierse station wordt de laatste tijd ook regelmatig via de korte golf beluisterd. Men zendt onbewust uit via de tropenbanden waar een harmonische van het station tot diep in Europa doordringt. Normaal gesproken vinden we het station op 1170 kHz, maar sinds enkele maanden is het ook op 2340 kHz te beluisteren. Vooral laat in de avond wordt het ook in Nederland ontvangen. Hoewel men er geen gewoonte van maakt rapporten te beantwoorden, is de kans op een berichtje niet uitgesloten. Adres: KILNALECK, COUNTY CAVAN, IRELAND.

BIG M COMMUNITY RADIO

Voor dit station geldt hetzelfde als voor Breffni. Men zendt eveneens onbewust uit op 2826 kHz. Normaal dus op 1413 kHz MG. Ook dit station is laat in de avond in Nederland met goede programma's te beluisteren en men schijnt in Zweden, Denemarken en Noorwegen veel luisteraars gewonnen te hebben door dit ongelukje. Adres: CASTLEBLANEY, COUNTY MONAGHAN, IRELAND.

RADIO LUIMINI

Dit is dan de derde, die een harmonische heeft die tot diep in Europa doordringt. Luimini zendt normaal gesproken uitsluitend uit via 1125 kHz in de middengolf, maar ook dit station vinden we een stukje verderop terug. Probeer 2250 kHz eens. Hierbij moet worden aangetekend, dat de ontvangst van dit station niet altijd even geweldig is, daar men op die tweede frequentie te kampen heeft met de kuststations en andere stations die te pas en te onpas in de ether komen. Als de frequentie schoon is, kan via Luimini een goed programma beluisterd worden met voornamelijk muziek uit de jaren '30 en '40.

RADIO BALLARD

Een nieuw station uit Duitsland. Tenminste, dat vertelden de medewerkers tijdens de uitzendingen. Het station werd op 22 september gehoord via 7310 kHz. Het betrof hier een testuitzending. Veel is er nog niet bekend over Radio Ballard, dus zullen we nog even een poosje geduld moeten hebben.

Tot zover de korte golf. Het was wel persen dit keer. En er gaat nog een hoop de prullemand in.

Volgende maand meer, JOS.

DATUM	TIJD	STATION	LAND	FREQ.	SINPO	DATUM	TIJD	STATION	LAND	FREQ.	SINPO
11.08	0910	SKULL & BONES R.S.	UK	6210	25222	07.09	1145	ABC R.WATERFORD	IRELAND	6241	34323
	1100	LONDON	UK	6230	45444		0815	JOYSTICK	BRD	7295	34343
	0900	RAINBOW INT.	IRELAND	6240	23333	08.09	0850	DELMARE	BELGIE	6206	34334
	1110	ABC R.WATERFORD	"	6243	34323		0945	CLOG	BRD	6206	33433
	0930	CAPITAL	"	6268	24222		1350	TUTENCHAMUN	"	6206	33333
	1000	WESTSIDE	"	6280	25333		0910	SKULL & BONES	UK	6210	23223
	1015	REBEL R.NETWORK	"	6290	33333		0955	FALCON	"	6233	22322
	1115	CHANNEL	"	6300	34233		0900	ABC R.WATERFORD	IRELAND	6241	22222
	1055	IRELAND INT.	IRELAND	6310	24233		0855	SKYWAVE INT.	UK	6261	33233
	0920	ENTERPRISE	"	6317	23222		1155	CAPITAL INT.	IRELAND	6269	32322
	0955	NA N GAEL	"	6345	23222		1020	WESTSIDE INT.	"	6280	22323
	1115	VALERI	"	6870	24333		1010	SHAMROCK	"	6295	32332
	0855	DUBLIN	"	6910	33333		0930	IRELAND	"	6310	22323
	1015	SPOLETO	ITALIA	7140	25222		0935	ENTERPRISE	"	6317	42422
	0905	MILANO	"	7295	45444		0915	VALLERI	"	6870	44244
	0845	EARTH INT.	USA	7295	45444		0830	TIME	ITALIA	7105	34343
	1010	WINGS OF HEALING	USA	7295	45444		0845	MILANO	"	7295	23233
	1115	WEEKEND MUSIC RADIO	UK	7315	25433		0955	EARTH	USA	7295	22322
	1025	LONDON	"	7316	24222		1015	WINGS OF HEALING	"	7295	32333
	0845	101	BRD	7350	34333		0920	101	BRD	7325	24342
18.08	0835	FALCON	UK	6200	23222		0920	KBC-RADIO	NL	7325	23232
	1115	MARABU	BRD	6200	23222		0810	CRYSTAL	UK	7375	23323
	1215	WEEKEND MUSIC RADIO	UK	6200	24222	14.09	1200	DUBLIN	IRELAND	6910	44444
	1055	FRS-H	NL	6206	35344	15.09	0900	FRS-H	NL	6206	35333
	0945	SKULL & BONES	UK	6209	25123		1140	SKULL & BONES	UK	6209	24222
	0840	RAINBOW INT.	IRELAND	6240	35333		1215	B.R.I.	"	6225	34444
	1305	WEEKEND MUSIC RADIO	UK	6339	24333		1045	KIWI	NW.ZEALAND	6232	34333
	1000	ABC R.WATERFORD	IRELAND	6242	45433		0835	IRIS	NL	6235	24323
	1225	SKYWAVE	UK	6260	25333		"	"	"	6240	34333
	1040	WESTSIDE	IRELAND	6278	24222		1120	TONAIR	"	6261	22222
	1010	REBEL R.NETWORK	UK	6290	34333		1020	SKYWAVE INT.	UK	6280	24222
	0845	BRIGITTE	BELGIE	6290	45444		1205	H.A.	NL	6280	24222
	0850	SHAMROCK	IRELAND	6295	23222		1030	WESTSIDE INT.	IRELAND	6280	24222
	1005	RIDICULOUS	NL	6306	45333		1035	REBEL RADIO NETWORK	UK	6290	35433
	1030	IRELAND	IRELAND	6311	35333		1025	IRELAND INT.	IRELAND	6310	24222
	0930	VALLERI	"	6870	34233		0945	ENTERPRISE	"	6317	23222
	1110	DUBLIN	"	6910	45444		1210	DUBLIN	"	6910	45444
	0950	TIME	ITALIA	7105	25222		0855	TIME	ITALIA	7105	23222
	0955	SPOLETO	"	7140	34233		0915	SPOLETO	"	7140	34224
	0800	JOYSTICK	BRD	7295	44333		0910	EARTH	USA	7295	35444
	0900	49 INT.	UK	7295	44323		1015	WINGS OF HEALING	"	7295	35444
	1020	MILANO	ITALIA	7295	44323		1100	EARTH	"	7295	35444
	1115	WINGS OF HEALING	USA	7295	45323		1125	MILANO	ITALIA	7295	35444
	0945	KBC RADIO	NL	7315	45444		0840	101	BRD	7352	34233
	1015	RADIO FOUNDATION	"	7315	45444		0930	KBC	NL	7352	35333
	0925	FUTURE WORLD RADIO	"	7320	35333	21.09	0815	JOYSTICK	BRD	7295	44444
	1035	KBC	"	7320	45444		1000	NEW CIVILAZATION	USA	7295	44444
25.08	0930	STARFLEET	BRD	6200	34333	22.09	1040	STARFLEET	BRD	6200	23232
	0955	SKULL & BONES	UK	6210	25323		0910	MARABU	"	6206	33333
	0950	WOODSTOCK	UK	6210	25323		1055	TUTENCHAMUN	"	6206	34344
	0935	RAINBOW	IRELAND	6240	35333		1300	DELMARE	BELGIE	6206	35434
	0940	ABC R.WATERFORD	"	6244	35333		0745	TONAIR	NL	6240	44544
	0945	SKYWAVES	UK	6260	33233		0920	RAINBOW	IRELAND	6240	24242
	1000	CAPITAL	IRELAND	6270	22222		0845	SKYWAVE	UK	6260	34334
	1005	WESTSIDE	"	6278	23222		0850	CAPITAL	IRELAND	6240	32323
	0850	SHAMROCK	"	6295	24433		0940	WESTSIDE	"	6280	34323
	0925	IRELAND	"	6310	35323		1015	BIG LIZZARD	FRANCE	6285	24324
	1030	VALLERI	"	6870	25222		1025	REBEL R.NETWORK	UK	6290	23242
	0700	WORLD MUSIC RADIO	NL	6910	35433		1010	IRELAND	IRELAND	6310	24324
	0855	DUBLIN	IRELAND	6910	35444		0945	ENTERPRISE	"	6317	23432
	0920	TIME	ITALIA	7105	23222		0820	VALLERI	"	6870	22222
	1010	SPOLETO	"	7140	24233		0925	TIME	ITALIA	7105	33433
	0800	JOYSTICK	BRD	7295	35233		0700	MILANO	"	7295	32432
	0805	MILANO	ITALIA	7295	35233		1005	EARTH	USA	7295	44444
	0845	EARTH	USA	7295	35333		0815	NEW CIVILIZATION	"	7295	44344
	1110	WINGS OF HEALING	USA	7295	35433		1045	WINGS OF HEALING	"	7295	34234
	0850	FUTURE WORLD RADIO	NL	7310	25222		1130	NOORDERZON	NL	7347	44434
	0835	101	BRD	7350	35323		1030	101	BRD	7350	23233
01.09	1140	DELMARE	BELGIE	6206	55444		1215	MARABU	"	7350	33433
	0910	SKULL & BONES	UK	6210	23222	29.09	0905	REBEL RADIO NETWORK	UK	7375	23332
	0900	B.R.I.	"	6225	45444		1020	CRYSTAL	"	7375	23222
	1025	ALBATROS	NL	6225	45344		0900	FALCON	"	6200	23223
	1010	E.C.C.	UK	6235	35333		0955	DELMARE	BELGIE	6206	35454
	1115	ABC R.WATERFORD	IRELAND	6243	24222		1030	SKULL & BONES	UK	6210	23233
	0930	SHAMROCK	"	6295	24123		1120	RIVERSIDE	IRELAND	6240	32232
	0920	TITANIC	SCANDINAVIE	6300	35333		0905	SKYWAVE	UK	6260	33233
	0940	IRELAND	IRELAND	6310	25333		1045	WESTSIDE INT.	IRELAND	6280	32322
	0955	SPOLETO	ITALIA	7140	34333		1100	REBEL RADIO NETWORK	UK	6290	45445
	0800	EARTH	USA	7295	45344		1155	SHAMROCK	IRELAND	6295	32332
	1125	MILANO	ITALIA	7295	45344		1015	BRIGITTE	BELGIE	6305	24323
	0815	WINGS OF HEALING	USA	7295	45344		1230	IRELAND	IRELAND	6310	22232
	0900	STARLIGHT	UK (?)	7310	24333		0905	VALLERI	"	6870	22222
	1025	E.C.C.	"	7310	34333		0910	EARTH	USA	7295	22322
	1140	TITANIC	SCANDINAVIE	7325	23222		0830	SHAMROCK	IRELAND	7322	33333

JOS LEYGRAAFF, POSTBUS 19037, 3501 DA UTRECHT, NL.

Techniek

Absorptie-dip-frequentiemeter 75-225 MHz.

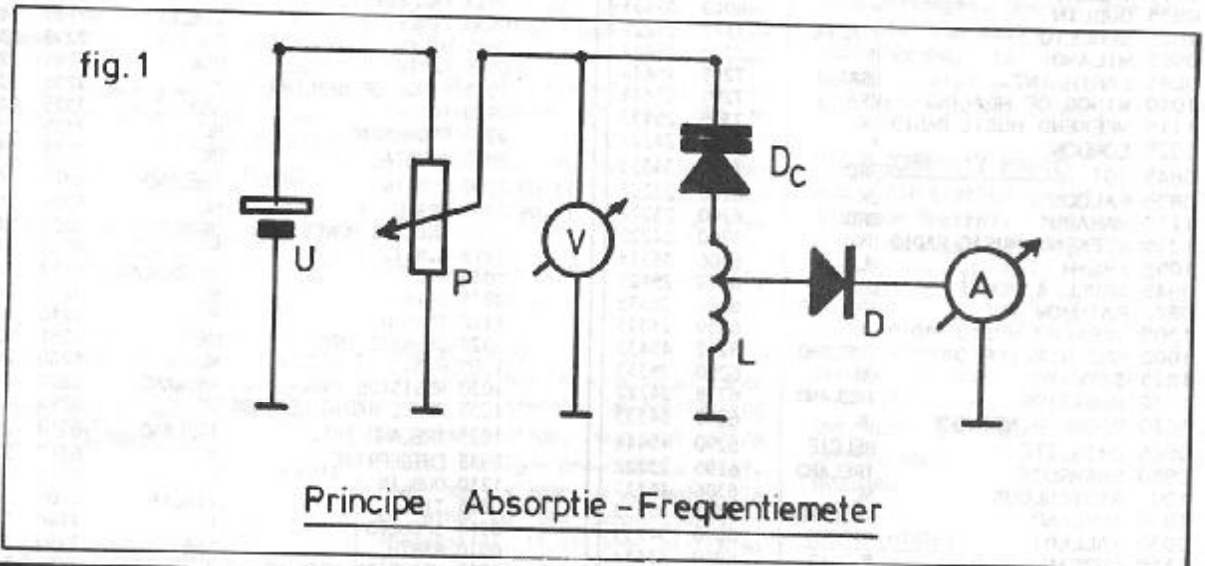
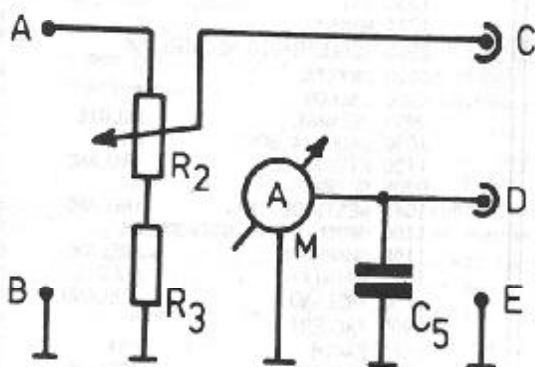
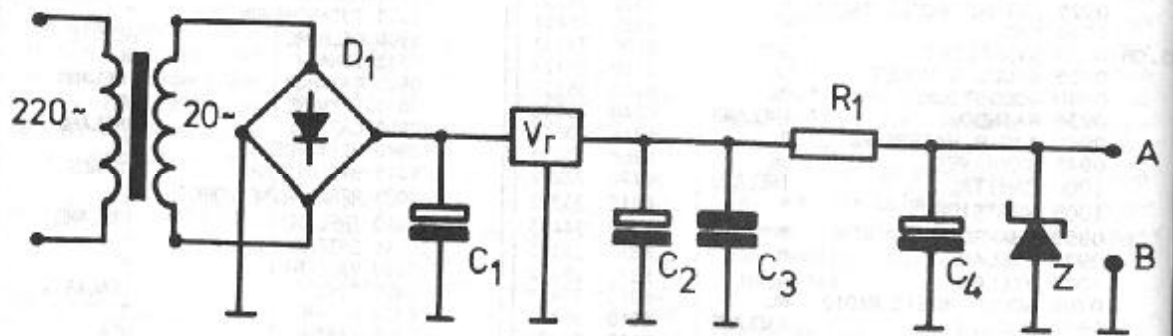

fig. 2 Voeding met resonantie-detector



EXTERNE VOLTMETER
AAN PUNT C EN E

Inleiding

Een nuttig meetinstrument voor af- en inregeling van HF-schakelingen is de absorptie-dip-frequentiemeter.

Nu is dit soort meetinstrumenten in de handel verkrijgbaar (dan vaak grid-dippers geheten), doch ze zijn prijzig en de gevoeligheid voor de hoge frequenties laat veel te wensen over.

De hier beschreven meter is wel in staat zwakke HF-signalen te detecteren met een voldoende oplossend vermogen. Het principe-schema staat aangegeven in figuur 1.

Opbouw

De absorptie-dip-frequentiemeter is opgebouwd uit drie componenten:

1. Een goede afgevlakte en gestabiliseerde voeding, traploos regelbaar van 0 tot 25 Volt. (Zie figuur 2).
In principe is elke voeding geschikt, mits voldaan wordt aan genoemde voorwaarden.
2. Een goede voltmeter (digitaal of analoog) met een impedantie van > 100 kilo-Ohm.
3. Een tweetal verwisselbare meetprobes, elk bemeten voor een bepaald frequentiegebied, welke middels een afgeschermd kabel met de voeding wordt verbonden.

Werking

De principe-schakeling van de meetprobe staat aangegeven in figuur 3. De afstemkring bestaat uit spoel L en varicap D_c .

De afstemspanning voor de varicap wordt geleverd door de voeding en m.b.v. de potentiometer R_4 ingesteld. De meetprobe wordt zo los mogelijk gekoppeld (inductieve koppeling) met de HF-kring waarvan de frequentie bepaald moet worden.

M.b.v. de potentiometer wordt de afstemkring van de meetprobe in resonantie gebracht met deze HF-kring.

Bij resonantie zal een deel van de HF-energie worden geabsorbeerd in de afstemkring, middels de diode gelijkgericht en via de kabel doorgegeven aan de uA-meter, welke zal uitslaan. Op het hoogste punt van uitslag - dit is de z.g. absorptiedip - wordt de spanning van de externe voltmeter uitgelezen.

Deze spanning wordt m.b.v. de ijkcurve van de meetprobe vertaald naar de frequentie van de bemeten HF-kring.

Hier ontstaat eventueel een nadeel voor zelfbouw: de meetprobe moet namelijk geijkt worden. Hierover meer in een apart hoofdstuk.

De meetprobe

De schakeling voor meetprobe "A" en meetprobe "B" staat gegeven in respectievelijk figuur 4 en 5. De meetprobe bestaat uit een geheel afsluitbaar metalen bakje met een geometrie van $56 \text{ mm} \times 30 \text{ mm} \times 25 \text{ mm}$. Figuur 6 geeft de constructietekening van dit bakje, wat erg eenvoudig uit dubbelzijdig epoxyprint vervaardigd kan worden. Wel de beide kopervlakken doorverbinden, zodat een goede massa aanwezig is.

De aansluiting van de kabel loopt via een chassisdeel (DIN of tulp) zodat verschillende meetprobes aan de voeding gekoppeld kunnen worden. Als kabel is de zogenaamde "dunne" coax, type RG174/U, aan te bevelen. Aan de voorzijde twee gaatjes voor de spoel. De opbouw van de meetprobe wordt gepresenteerd in figuur 7. Als spoelmateriaal is verzilverd koperdraad gebruikt met een diameter van 1,3 mm.

Met wat experimenteren kan m.b.v. het principeschema het frequentiebereik voor de hogere frequenties uitgebreid worden door de bouw van een of meerdere meetprobes.

De spoellengte bedraagt $1/4$ tot $1/8$ x de golflengte; als varicap kan de BB105B of de BB405B gebruikt blijven worden. Beide diodes zijn geschikt voor UHF tot een frequentie van ca. 1 GHz. Voor nog voldoende gevoeligheid op de hogere frequenties kan de germaniumdiode beter vervangen worden door een Schottky-diode.

Ijking van de meetprobe

Elke meetprobe moet geijkt worden. Met ijking wordt de relatie bepaald tussen de aangelegde spanning over de varicap en de hierbij behorende ijkfrequentie. Voor ijking van de meetprobe is wat apparatuur nodig zoals een HF-generator of meetzender, een counter en een voltmeter.

De ijkcurven voor meetprobe "A" en meetprobe "B" staan gegeven in resp. figuur 8 en 9. In de praktijk is gebleken dat bij zorgvuldige

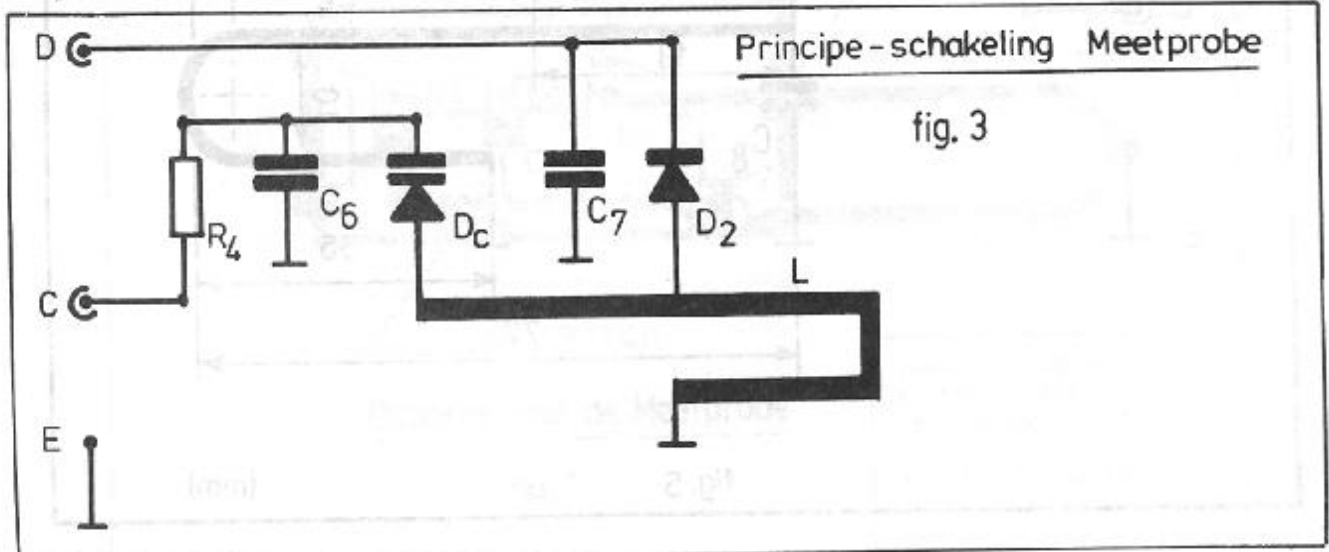

Meetprobe - A (75 - 145 MHz)

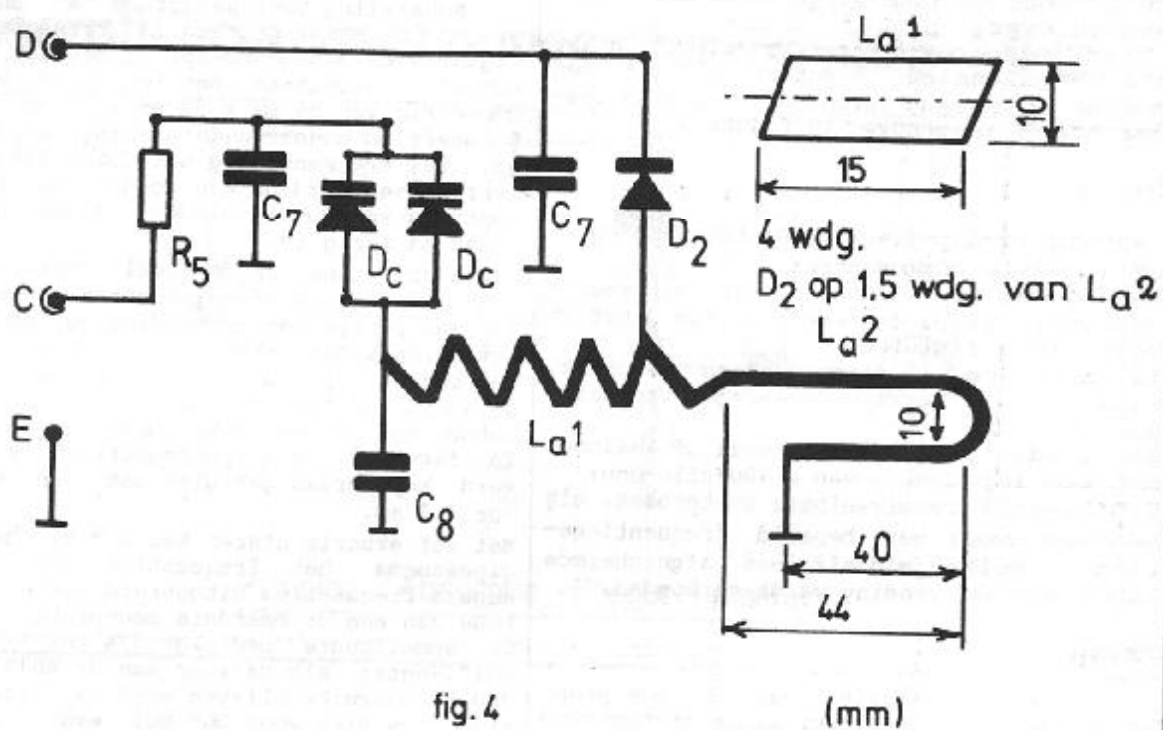

fig. 4

Meetprobe - B (135 - 225 MHz)

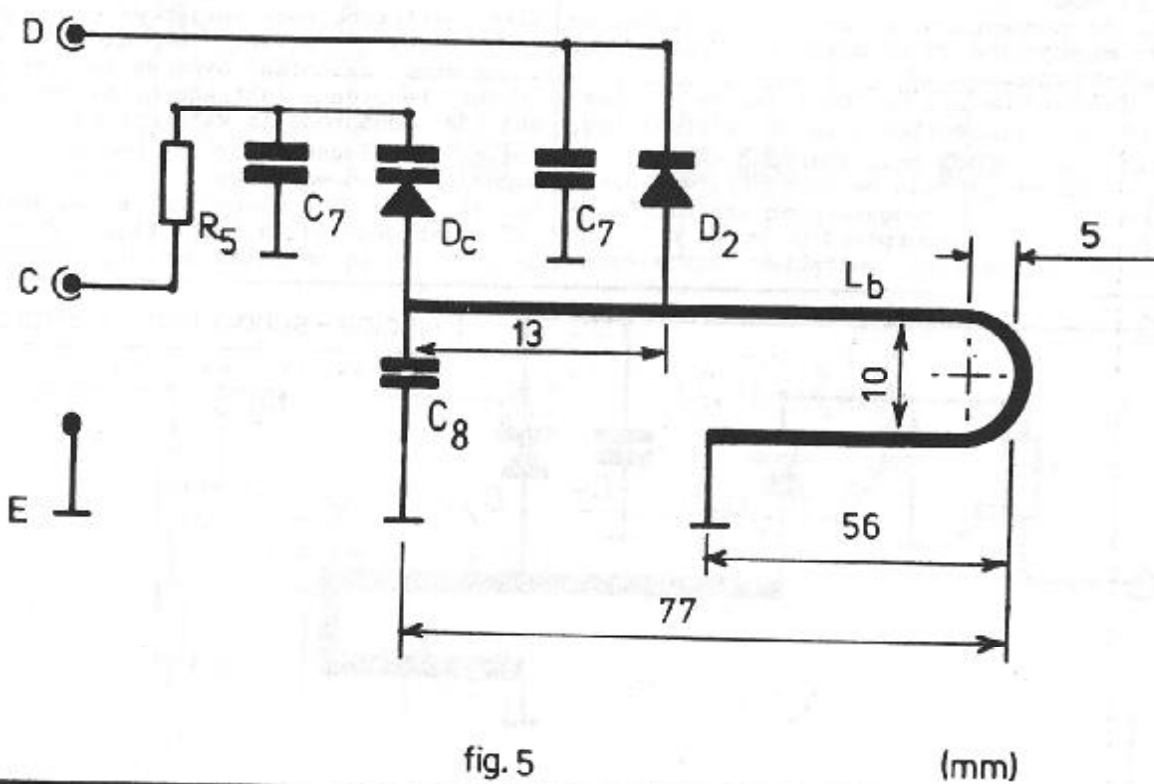
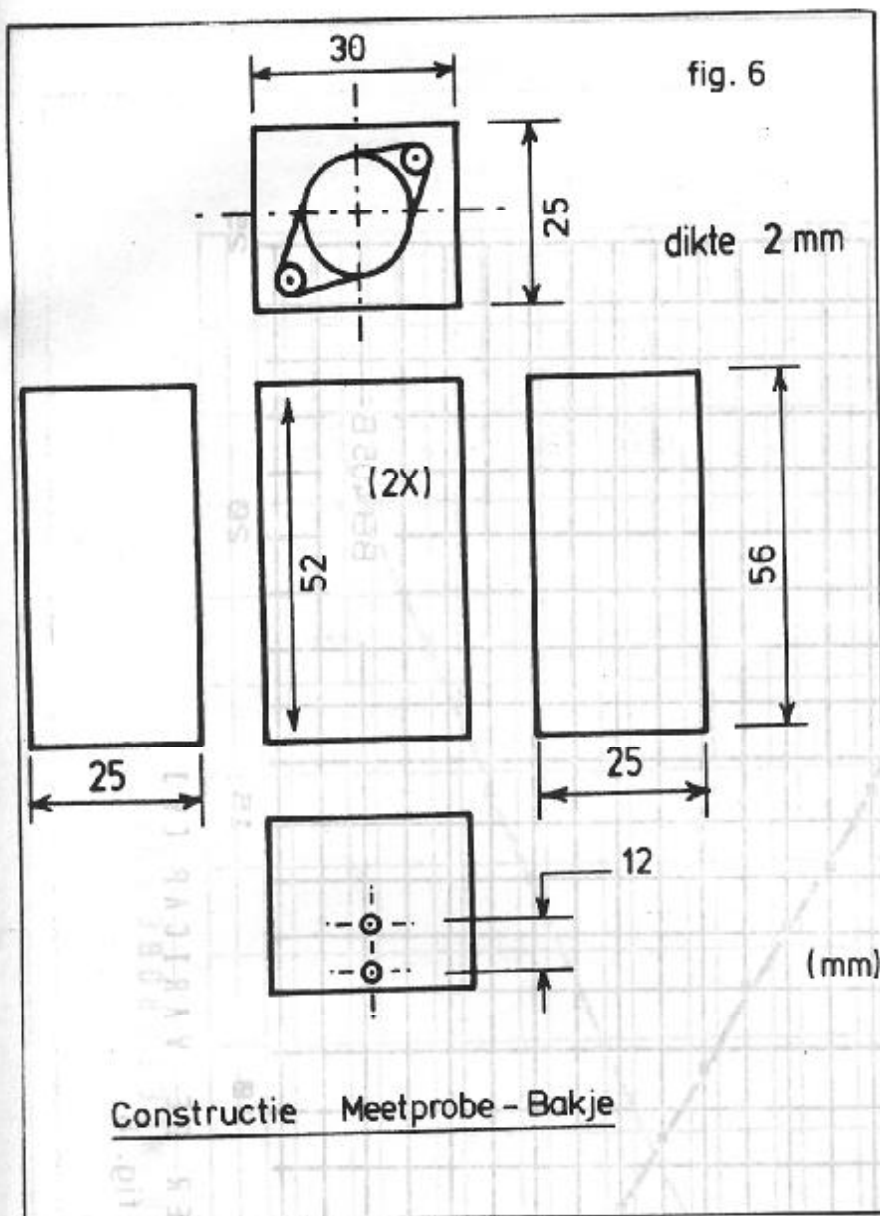

fig. 5



nabouw - dus het zich houden aan de exacte maatvoering en de juiste onderdelen-overeenstemming binnen 15% mogelijk is met de gegeven ijkcurven.

Componenten

- R1= 2,2 kilo-Ohm (kool 1 Watt 5%)
- R2= potentiometer, lineair ten-turn 10 kilo-Ohm
- R3= 1 kilo-Ohm (kool 0,5 Watt 5%)
- R4= R5
- R5= 22 kilo-Ohm (metaalfilm 2%)
- C1= elco 1 mF (ca. 40 Volt)
- C2= tantaal 10 uF (ca. 40 Volt)
- C3= 10 nF keramisch
- C4= elco 50 uF (ca. 40 Volt)
- C5= C6
- C6= 1 nF keramisch
- C7= 4,7 nF keramisch
- C8= 1,2 pF (zilver mica)
- D1= brugcel B80-C1500-R
- D2= germanium diode OA-90
- Dc= varicap BB105B of BB405B
- Vr= voltage regulator 78L15 (15 Volt)
- Z = Zener diode 30 Volt ca. 400 mW

Referenties

1. The Radio-Amateur's Handbook (ARRL) 1976
2. Philips Data Book Diodes S1 09-B2
3. Het VHF-UHF-SHF Handboek (VERON) 1984.

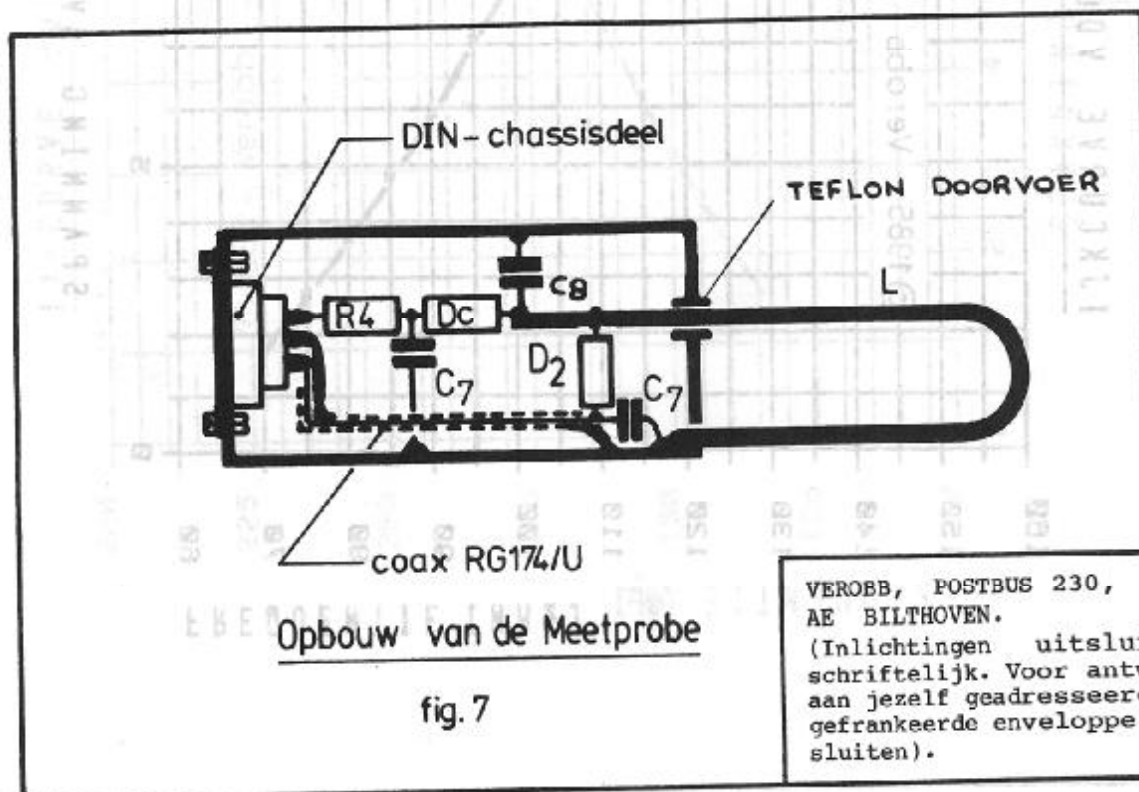

VEROBB, POSTBUS 230, 3720 AE BILTHOVEN.
(Inlichtingen uitsluitend schriftelijk. Voor antwoord aan jezelf geadresseerde en gefrankeerde enveloppe bijsluiten).

IJKCURVE VOOR MEETPROBE "A"

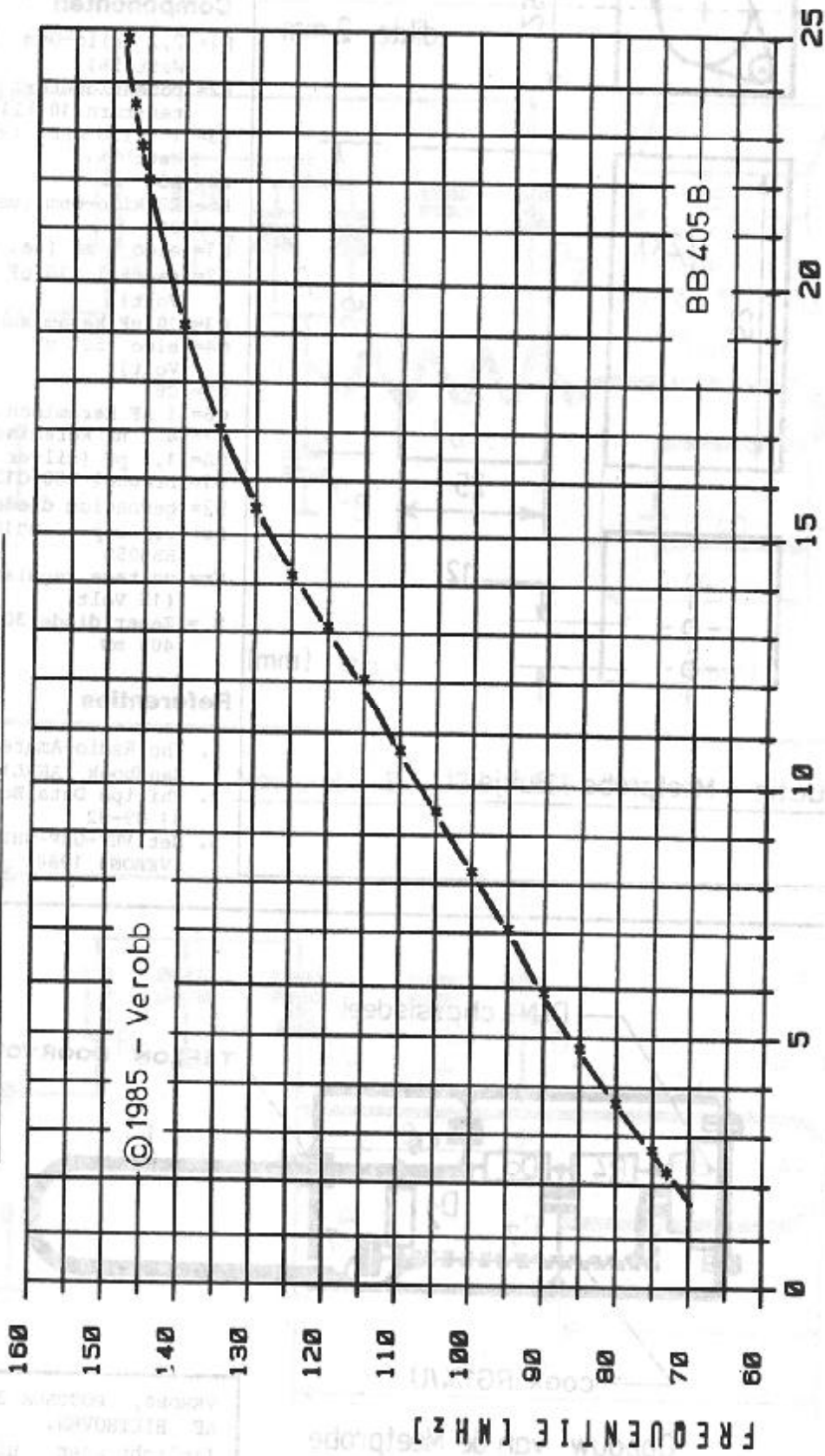

SPANNING OVER DE VARICAP [V]

fig. 8

IJKCURVE VOOR MEETPROBE "B"

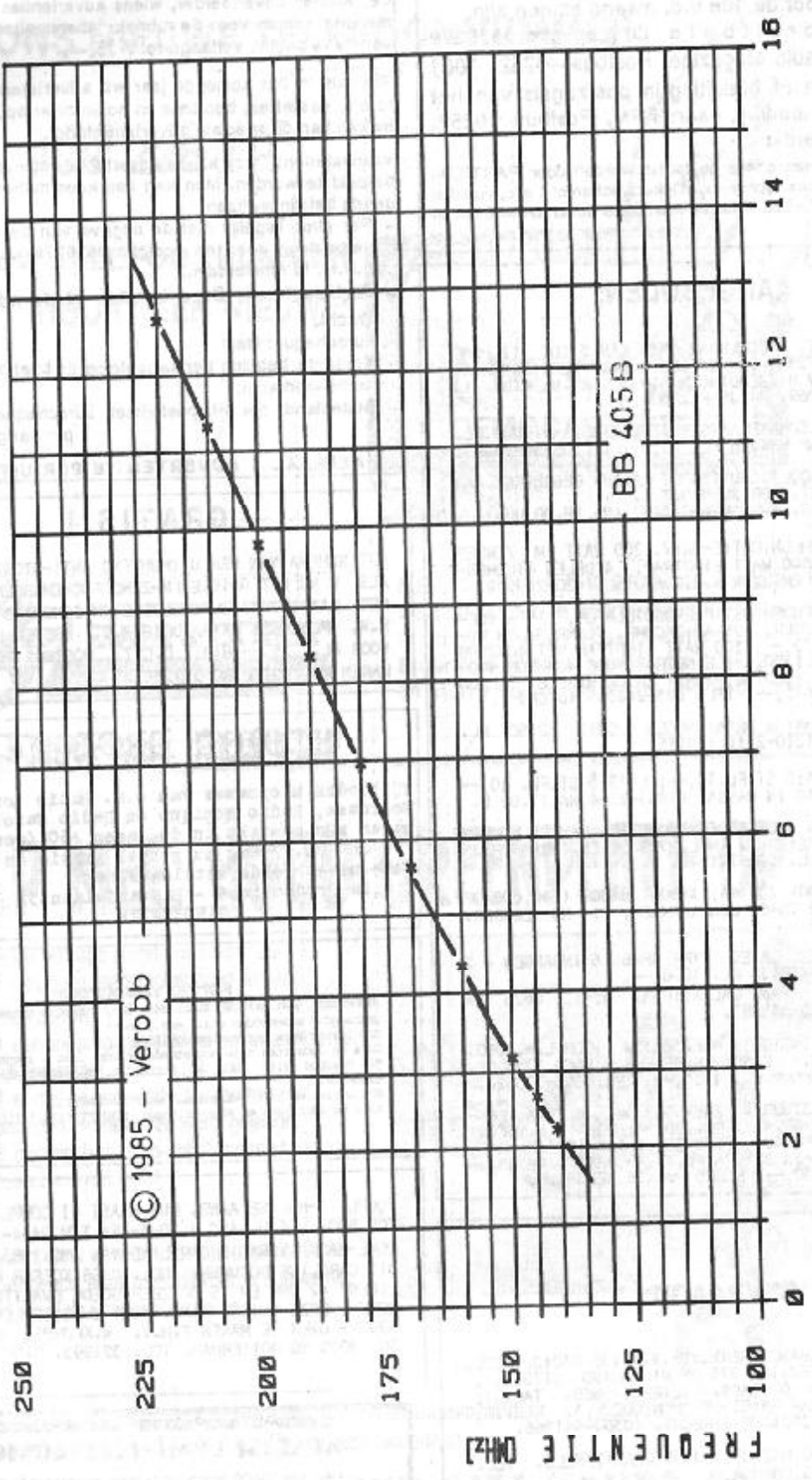

© 1985 - Verobb

BB 405B

SPANNING OVER DE VARICAP [V]

fig.9

Abonnentjes

Prijs: f 2,- per regel van 50 letters, spaties of leestekens. Getypte tekst of blokletters. Abonnementen moeten vóór de 10e v.d. maand binnen zijn.

Betaling: Vooruitbetaling op giro 3538279 t.n.v. Free Radio Magazine, Postbus 10252, 1001 EG Amsterdam of bijsluiting in postzegels van het verschuldigde bedrag naar: FRM, Postbus 10252, 1001 EG Amsterdam.

Abonnentjes kunnen alléén geplaatst worden door PARTICULIEREN. Band-/cass., opnames, stickers, schema's etc. worden geaccepteerd. HANDELAREN kunnen onze advertentietarieven aanvragen.

AANGEBODEN:

TV-ZENDER INT. REGELBAAR VAN KAN.5 TOT 12 VHF (EINDTRAP MRF237) IN METALEN KAST. ZEER GESCHIKT VOOR KABEL-TV UITZENDINGEN B.V.; KAN.8 (RTBF 1) INL. 03440-12769. PRIJS FL. 600,-

4 BCD DUIWIELSCHAKELAARS + BEHUIZING, NIEUW! FL. 70,-. EINDTRAP MRF238 FL. 45,-. TEL:05750-23293.

100W. LINEAIR QOE/0640 (INPUT CA.3W) GEBRUIKSKLAAR EN ZEER ROBUUST. PRIJS N.O.T.K. FUEBA-RIJNSBURG. TEL. 071-214437 (NA 18.00 UUR).

TRIO 9R-59D COMMUNICATIE-ONTV.; 200 WATT FM ZENDER RELAYZENDER; 500 WATT EINDTRAP; 4 DELEN PILONENMAST; VOEDING. PRIJZEN N.O.T.K. INL. 020-269980.

100 WATT FM-ZENDER MET PLL-OSCILLATOR, 15 A VOEDING, STEREOCODER, DYNAMIEKCOMP. TOONREG. EN VU-METERS FL. 1175,-; 300 WATT EINDTRAP MET 4CX250B + VOEDING FL. 1350,-; EINDTRAP VOOR 4CX250B VOOR KNUTSELAAR MET VOEDING, KAST EN ORIGINELE TEFLOON BUISVOET FL. 675,-. TEL. 023-243565 (DICK)

2 X SL-B2 TECHNICS DRAAITAFELS + QUICK DISC FL. 425,-. TEL. 01810-2118 (FRITS)

SINGLES '60-'84; 8 ST.FL.10,-; LP'S: 5 ST.FL. 10,- (VEEL MED.) TEAB IN MASSA. 01833-2344 NA 17.00 U.

AKAI VIERSPOREN SPOELENDECK VOORZIEN VAN GX KOPPEN MODEL GX 635D REVERSE. INCL. 7 SPOELN. VRAAGPRIJS FL. 1200,-. INL. 070-771542.

2 HS VOED. 1200V 700 MA; 1 MOD. BX807 (300,600 OF 900V VOED.) 2 TU-6 LEGERBAKKEN; 1 MG ZENDER. TEL.05933-32613

MENUPANEEL, MERK DATEO, TYPE SPM6; 6 INGANGEN - 2 UITGANGEN. VRAAGPRIJS FL. 1000,-. W.M. HENDRIKS, VAN GALENSTRÁAT 65-1, 6826 RN ARNHEM. TEL. 085-648755.

STUURZ.5W + EINDTR. MRF238,35W COMPL.M.VOED. FL.400,-; BLX14 EINDTR.M.REGELB. VOED.125W FL. 850,-. IN EEN KOOP FL. 1150,- TEL. 053-770620.

PROF.FM-ZENDER/STUURZ. ZNEV.GEB.3W, BLY87A, FRM-STEREOCODER IN GR.KAST FL.300,-; BLX15 M.VOED.+ BLOWER IN KAST FL.400,-; VOED.0-15V/10A IN KAST M.MTRS.FL.300,-; BLY87A FL.45,-; MRF238 FL.45,-; IN 1 KOOP FL.950,-. NESCO P.B.16, REEUWIJK.

GEVRAAGD:

AFL.26+39 SPEC.BANDENSERY.VER.V.VRIJE RADIO (DEEL 8 + 21 GESCH.ZEEZ. IN 1976 OP MI AMIGO UITGEZ.); GESCHIEDENIS RNI OP CASS. (LIEFST NED. TALIG); AFL.JUKEBOX (STAN HAAG) OP MONIQUE. A. KLEIJN, LEIDSEKADE 105B, 3531 HC UTRECHT. (030)-941266.

2 TECHNICS SL1200 MKZ OF 9AJ835 DRAAITAFELS. TEL. 01640-42563 NA 17.00 UUR.

IK DOE EEN OPROEP TOT MENSEN UIT DE KUSTSTREEK VAN BELGIE, DIE NOG BESCHIKKEN OVER GOEDE OPNAMEN VAN R.ANTWERPEN UILENSPIEGEL UIT DE JAREN 1962/63. WIE MAAKT MIJ EEN KOPIE CASSETTE OF BANDJE. VOOR KON-TAKT: TEL. VOLCKAERT: 091/513990 NA 18H30.

HET 'LOW BUDGET' TARIEF

Iederéén kan nu in het F.R.M. adverteren: speciaal voor de "kleine" adverteerder, wiens advertenties niet in aanmerking komen voor de rubriek "abonnentjes", is de prijs van 1/16 pagina verlaagd tot f 25,-.

Wie dus in het komende jaar wil adverteren met platen, foto's, cassettes, boottrips en noem maar op, kan gebruik maken van dit speciale advertentietarief.

Voorwaarden: Deze kleine advertenties dienen vantevoren betaald te worden. Men kan een keus maken uit de volgende betalingswijzen:

- Per giro: Tegelijk met de opgave van de tekst een o-verboeking doen op postgiro 3538279 t.n.v. J.Herps/ F.R.M. te Amsterdam.
- Girobetaalkaart: Deze insluiten bij de advertentieop-dracht.
- Eurocheque: idem
- Kontante betaling per aangetekende brief bij de adver-tentie-opdracht.
- Buitenland: per int. postwissel, Eurocheque of kontant per aangetekende brief.

MAXIMAAL 1 ADVERTENTIE PER UITGAVE

GRATIS !

HET SCHEMA VAN EEN UITMUNTEND ANTI-STORINGSFILTER, ALS U NU HET UNIEKE FM-ZENDERSCHEMABOEK BESTELT. MET DAARIN 33 GLASHELDERE FM-SCHEMA'S TOT 1,25 K.W. PLUS ALS EXTRA DRIE M.G. BESTEL HET BOEKJE VOOR FL. 15,- BIJ: D.C.T., POSTBUS 209, 1250 AE LAREN NH. POSTGIRO 5572382.

UTOPIA PRODUCTIONS

Wij bieden u opnames van o.a. Radio London, Radio Noordzee, Radio Monique en Radio Caroline. De opnames zijn gemaakt in de jaren '60 (zeer uitgebreid '70 en '80. Vraag nu geheel gratis en vrijblijvend onze uitgebreide catalogus aan.
Utopia Productions - Kabanjelaan 31 - 3843JP - HARDERWIJK

SPOT PROMOTIONS ROTTERDAM

Binnenkort gaat SFR van start met: DJ / Jockette uitzendbureau; gevraagd / aangeboden enz., enz., enz.
SFR tevens voor reclamebeoordeling.
DJ's en Jockettes zijn nog steeds welkom; laat u inschrijven bij SFR Postbus 21182 3001 AD Rotterdam, en vergeet niet uw demo-cassette.

SFR advies en informatiekanal voor de BPPWUK.
Alle benaderingen en afhandelingen SCHRIJFTELIJK !!!!!!!

VOORL. 1-MALIGE AANB. DUS HAAST UI COMPL. CAROLINE TOP 500; 36 U.LANG V.20-4-'84 T/M 24-4-'84, PLUS COME-BACK V.RADIO CAROLINE VAN AUG.1983 (6 UUR). DIT CAROLINE DOCUMENT INCL. CASS.KOFFER DUURT MAAR LIEFST 42 UUR EN IS OP ZEER GOEDE KWALITEIT OPGE-NOMEN. DEZE UNIEKE AANB. KUNT U BESTELLEN DOOR FL. 500,- OVER TE MAKEN T.N.V. W.KLOMPS, BERKENDAAL 30, 3075 XG ROTTERDAM. TEL. 324993. GIRO 3693161.

nieuw*nieuw*nieuw*nieuw*nieuw* FARADISE DUMP-ELECTRONICA

- Meer dan 10.000 verschillende zend- en ontvang buizen tot 21000 Watt, Condensatoren, Butterflits
- Eico's, Trafo's tot 10.000 Volt, Spoolen
- Grote collectie weerstanden (regelbaar)

----- volgende maand mee -----

Groeped: Vrijdag 10.00-21.00 u.

Zaterdag 09.00-17.00 u.

Zwolsseweg 15 Heerde

Telefoon 05782-2972 na 18.00u.

JINGLES & COMMERCIALS VAN  IDEE TOT EINDPRODUKT!
SPOTS VAN  KWALITEIT EN JINGLES DIE JOUW RADIOSTATION DOEN LEVEN!

DRAAI ONS NIEUWE TELEFOONNUMMER:

070 - 999 225 !!!

**BIJ EEN NIEUW TELEFOONNUMMER
HOORT EEN NIEUWE:**

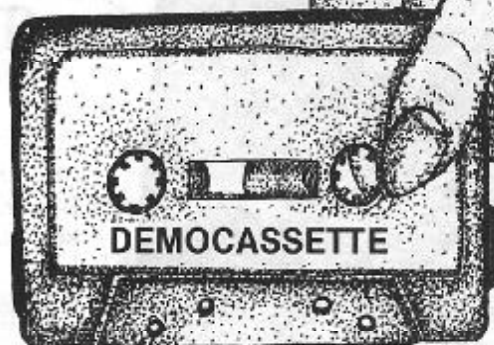

ZIAJA & DORST
GELUIDSPRODUKTIES

- * MET 15 GRATIS PROGRAMMA-SHOUTS !!
- * Veel verrassende voorbeelden van commercials en jingles.
- * In dolby / stereo / superchrome !
- * Stuur / 15,- naar Miquelstraat 124B 2225 KV Den Haag.
- * Of stort / 15,- op postgiro: 5567950 onder vermelding DEMO.

HELP MEE. HOUD GREENPEACE OP ZEE.

Voor uw bijdrage zorgen wij ervoor dat:

- de Greenpeace-schepen in de vaart kunnen blijven.
- een ongerept werelddeel als Antarctica niet wordt aangetast.
- er niet op bedreigde diersoorten zoals zeehonden en walvissen wordt gejaagd.
- chemisch en radio-actief afval niet zomaar in zee wordt gekieperd.

Kortom, werk genoeg voor een organisatie als Greenpeace. Maar u begrijpt het, er is te weinig geld om al deze acties te voeren.



GREENPEACE

Uw geld houdt Greenpeace op zee. Help, stort op gironummer 44 of bankrekening 70.70.70.244, t.n.v. Greenpeace Nederland.

UW GIFT HOUDT ONS BEZIG

BEWAARBAND F.R.M.

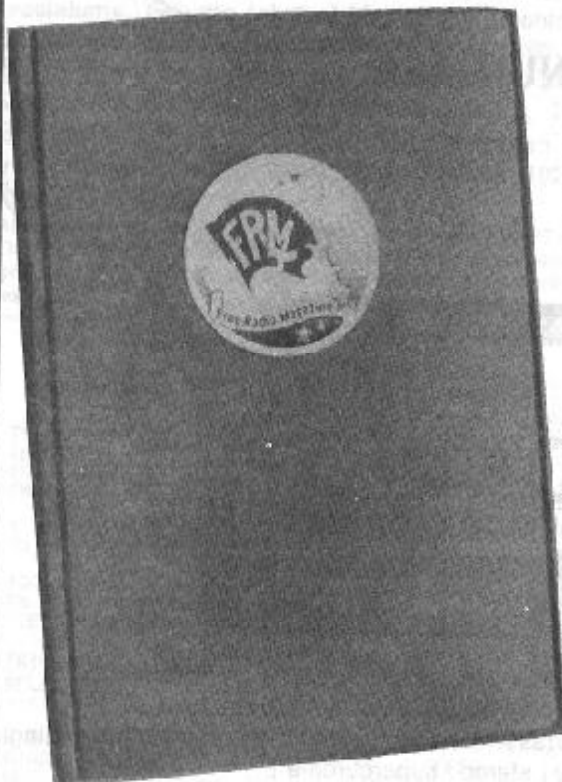

Bewaar je F.R.M.'s netjes in deze stevige bewaarband van groene kunststof. Uniek opbergstelsel d.m.v. strips, waar het blad achter geschoven wordt en zonder uit te zakken blijft zitten.

Eén band is voldoende voor een hele jaargang. De banden zijn ook geschikt voor de voorgaande jaargangen. Op de rug transparant vakje, waarin een kaartje kan worden geschoven voor vermelding van jaargang en andere gegevens.

PRIJS: Fl. 19,95

De prijs is inclusief verzend- en verpakkingskosten. Bij verzending onder rembours f 6,- extra rembourskosten. (Remboursen alleen in Nederland. België: vooruitbetaling Bfrs. 365,- op rek. G-Bank)

Bespaar guldens!

Spaar nu portokosten, Bij gelijktijdige bestelling van de bewaarband + oude nummers van het F.R.M. vervallen de portokosten van de bestelde F.R.M.'s.

Betaling op postgiro 3538279 tnv J.Herps/FRM, Postbus 10252, 1001 EG Amsterdam.

**IK ADVERTEER
IN HET F.R.M.**



Vraag vrijblijvend onze
advertentietarieven:
Tel. 020-32.74.64



Gebouwde bakken met 5-traps zender
absoluut storingsvrij.



15 watt	—	398,-
40 watt	—	449,-
50 watt	—	498,-
65 watt	—	549,-
100 watt	—	895,-



BLX 15
bij ons
199,-

VOEDINGEN

10 A	—	225,-
20 A	—	449,-



Op frequentie gepiekte
rondstralers f. 40,-
(freq. opgeven).



**TELEFOON 08859 -
3559**



mill elektronika

postbus 62 5450 ab mill



Het zendschip van Radio Caroline en Monique, de 'Ross Revenge', (Foto: John Wendale)